



WORLD CLASS

Hans®



ПРОФЕССИОНАЛЬНЫЙ ИНСТРУМЕНТ HANS: «более 40 лет на рынке»

Со дня своего основания в 1973 году компания SOUND HAN INDUSTRIAL неизменно придерживается в работе трёх основных принципов: реализация идей на высоком профессиональном уровне, всесторонняя и полная поддержка партнеров и покупателей, активный маркетинг. Четкие принципы работы и взвешенная маркетинговая политика ежедневно привлекают к компании HANS множество новых партнеров, нацеленных на долгое плодотворное сотрудничество, доверительные отношения и взаимопонимание.

ОПЫТ ПРОИЗВОДСТВА ИНСТРУМЕНТА – БОЛЕЕ ЧЕТЫРЁХ ДЕСЯТИЛЕТИЙ

Компания SOUND HAN INDUSTRIAL — один из признанных лидеров в производстве профессионального инструмента. В ассортименте фирмы представлены ключи, ручные и ударные головки и другой инструмент высочайшего качества (всего более 2000 наименований). Часть ассортимента представлена в этом каталоге.

КАЧЕСТВО КЛАССА INDUSTRIAL

Все инструменты произведены в соответствии со стандартами DIN и ISO. Каждое изделие проходит этап компьютерного проектирования, на каждом из последующих этапов — от материала и заготовки до термической обработки и выверки размеров — обеспечивается строжайший контроль качества.

Кропотливая профессиональная работа большой сплоченной команды производителей инструмента HANS и партнеров во многих странах мира позволяют считать инструмент HANS одним из лучших на мировом рынке. Вы можете быть уверены, что останетесь довольны не только стабильным качеством вашего инструмента, но и уровнем обслуживания на фирме HANS.



СОДЕРЖАНИЕ



Торцевые головки и принадлежности
для ручного привода

страницы: 4-32



Торцевые головки и принадлежности
для механизированного привода,
пневмоинструмент

страницы: 34-44

Ключи гаечные

страницы: 46-52



Отвертки и вставки

страницы: 54-60

Шестигранники

страницы: 62-66



Губцевый инструмент

страницы: 68-76

Наборы, тележки и ложементы

страницы: 78-88

Режущий инструмент, молотки,
спец. инструмент

страницы: 90-96

**МЫ ЗАБОТИМСЯ О ВАШЕЙ БЕЗОПАСНОСТИ.
ПОЖАЛУЙСТА, ИСПОЛЬЗУЙТЕ ИНСТРУМЕНТ ПО НАЗНАЧЕНИЮ
И СООТВЕТСТВУЮЩИМ ОБРАЗОМ.**

В РАБОТЕ ВАМ ПОМОГУТ СЛЕДУЮЩИЕ СИМВОЛЫ:



**Не применять
с механическим приводом**



**Не работать с инструментом,
неточно спозиционированным на крепежи**



Не применять с ударным инструментом



**Не работать с инструментом,
неточно спозиционированным внутри крепежа**

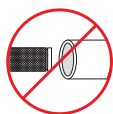

Не использовать удлинители для рукоятки

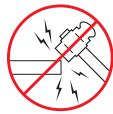

Не применять ударный инструмент

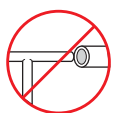

Не использовать удлинителя для рычага



Не применять трубы и другие удлинители



**Внимание:
не превышать рекомендуемые нагрузки**



Не касаться руками шарнирных сочленений

2021M

КОРОТКАЯ ТОРЦЕВАЯ ВСТАВКА 1/4



2021M (mm)	TxW (mm)	Length (mm)	(g)	(pcs)
4	0.8x4	32	12	50
5	1.0x5.5	32	13	50
6	1.0x6	32	13	50
7	1.2x7	32	13	50

2023

КОРОТКАЯ ТОРЦЕВАЯ ВСТАВКА PZ 1/4



2023	Length (mm)	(g)	(pcs)
PZ1	32	12	50
PZ2	32	13	50
PZ3	32	14	50

2026M

КОРОТКАЯ ТОРЦЕВАЯ ВСТАВКА HEX 1/4



2026M (mm)	Length (mm)	(g)	(pcs)
3	32	12	50
4	32	12	50
5	32	14	50
6	32	14	50
7	32	16	50
8	32	16	50
10	32	20	50

2609M, 2611M, 2611MD

КОМПЛЕКТ 6-ТИ ГР. ГОЛОВОК 1/4, 4-12 ММ
9 ПРЕД.



2609M	2400M	4,5,6,7,8,9,10,11,12mm
-------	-------	------------------------

2022

КОРОТКАЯ ТОРЦЕВАЯ
ВСТАВКА PH 1/4



2022 (No.)	Length (mm)	(g)	(pcs)
PH1	32	12	50
PH2	32	13	50
PH3	32	14	50

2024

КОРОТКАЯ ТОРЦЕВАЯ
ВСТАВКА TORX 1/4



2024	Length (mm)	(g)	(pcs)
T8	32	12	50
T10	32	12	50
T15	32	12	50
T20	32	13	50
T25	32	13	50
T27	32	14	50
T30	32	14	50
T40	32	14	50

2801-6R

ГИБКИЙ УДЛИНИТЕЛЬ
1/4" X 6"
150 MM



3336M14

СВЕЧНАЯ ГОЛОВКА 3/8" С МАГНИТОМ НА 14 ММ

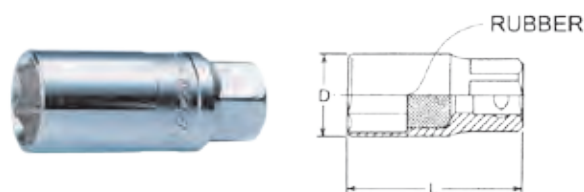

3336M (mm)	L (mm)	D (mm)	(g)
14	64	18.8	75

2609MD

КОМП. ДЛИН. 6-ТИ ГР. ГОЛОВОК 1/4, 4-12 ММ
9 ПРЕДМЕТОВ



ITEM NO.		
2609MD	2300M	4,5,6,7,8,9,10,11,12mm
2611M	2400M	4,5,6,7,8,9,10,11,12,13,14mm
2611MD	2300M	4,5,6,7,8,9,10,11,12,13,14mm

2120QSP, 4160SP, 8120SP
РЕМКОМПЛЕКТ НА ТРЕЩОТКУ
2120N, 4160NQ, PQ, GQ, 8120N



4028
СРЕДНЯЯ ТОРЦЕВАЯ ВСТАВКА
1/2" XZN



4028 (mm)	4028-4 L100mm	(pcs)
M8	115(g)	10
M9	120(g)	10
M10	120(g)	10
M12	160(g)	10
M14	180(g)	10
M16	240(g)	10
M18	250(g)	10

4310
ДЛИННАЯ ГОЛОВКА E-STAR 1/2"

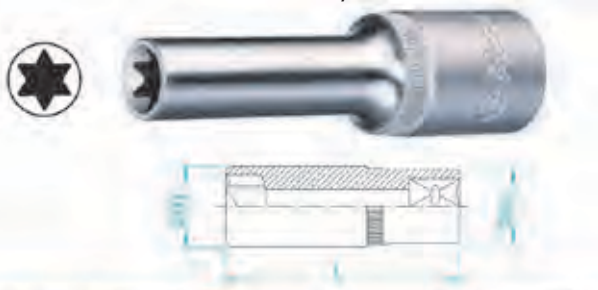

4310	D1	D2	L	(g)	(pcs)
E 8	11.5	22	76	90	10
E10	13.2	22	76	90	10
E11	13.8	22	76	90	10
E12	15	22	76	90	10
E14	16.5	22	76	90	10
E16	19	22	76	110	10
E18	24	22.5	76	125	10
E20	26	24	76	155	10
E22	26	24	76	180	10
E24	28	25	76	215	10

4001
БИТХОЛДЕР НА 1/2"
ДЛЯ БИТ 5/16"



ITEM NO.	4001	1/2"
SPEC.		
INSERT	5/16"(8mm)	
LENGTH	38mm	
	56g	
	10	

4029
СРЕДНЯЯ ТОРЦЕВАЯ
ВСТАВКА
1/2" RIBE



4029	4029-4 L100mm	(pcs)
M 9	118(g)	10
M 10	120(g)	10
M 11	140(g)	10
M 12	160(g)	10

4390
ШПИЛЬКОВЕРТ НА 1/2"



4390M (mm)	D2 (mm)	D1 (mm)	L (mm)	(g)	(pcs)
6	21	24	60	120	10
8	21	24	61	120	10
10	21	28	69	180	10
12	21	28	69	180	10
14	21	30	69	220	10

1310M
ДЛИННАЯ ТОРЦЕВАЯ ГОЛОВКА С
Т-ОБРАЗНОЙ РУЧКОЙ



1310M (mm)	D (mm)	D2 (mm)	ℓ (mm)	L (mm)	L1 (mm)	(g)	(pcs)
8	12	8	52	300	200	230	25
9	13	8	52	300	200	230	25
10	14.5	10	52	300	200	330	25
11	16	10	52	300	200	330	25
12	17	10	52	300	200	340	25
13	18.5	11	52	300	250	450	25
14	20	11	52	300	250	460	25
17	24	13	52	300	300	680	25
19	26.5	13	52	300	300	690	25

460255-7

НАБОР ГОЛОВОК PENTA-STAR НА 1/2"
7 ПРЕДМЕТОВ



7 ШТ.	460255-7
40255	TS10, TS15, TS20, TS25, TS27, TS30, TS40, 55mm

46024-9C

НАБОР ГОЛОВОК
TORX 1/2" T20-60
9 ПРЕДМЕТОВ



9 ШТ.	46024-9
4024 (55mm L)	T20, T25, T27, T30, T40, T45, T50, T55, T60 2"L

46025-9C

НАБОР ГОЛОВОК TORX С ОТВЕРСТИЕМ
НА 1/2" 9 ПР.



9 ШТ.	46025-9 /46025-9C
4025 (50mm L)	TH20, TH25, TH27, TH30, TH40, TH45, TH50, TH55, TH60 2"L

46026-9C

НАБОР ГОЛОВОК
ШЕСТИГР. 1/2"
4-17ММ
9 ПРЕДМЕТОВ



9 ШТ.	46026-9 /46026-9C
4026 (55-70mm L)	4,5,6,7,8,10,12,14,17mm 2-3/16"~2-3/4"L

46028-9C

НАБОР ГОЛОВОК XZN, RIBE НА 1/2"
9 ПРЕДМЕТОВ



9 ШТ.	46028-9C
4028	M5, M6, M8, M10, M12, M14, M16 L.55mm/2-3/16"
4029	M8, M10 L.60mm/2-3/8"

46134, 46139

КОМПЛЕКТ 6 ГР.
ГОЛОВОК С
ТРЕЩОТКОЙ НА 1/2



ITEM No.	
6Pt	
46134	8, 10, 12, 14, 17, 19+ 4120N
46139	8, 10, 12, 13, 14, 17, 19, 21+ 4120N

46410-9C

НАБОР E-STAR E10-E24
9 ПРЕДМЕТОВ



9 ШТ.	46410-9C	46410-9
4410	E10, E11, E12, E14, E16, E18, E20, E22, E24 38mm/ 1-1/2"L	

4850
КОЛОВОРОТ НА 1/2,
ДЛИНОЙ 19"



6120N
ТРЕЩОТКА НА 3/4"



6120NQ
ТРЕЩОТКА НА 3/4" С БЫСТРЫМ СБРОСОМ



8100N
ТРЕЩОТКА НА 1"



8120N
ТРЕЩОТКА НА 1"



8170 NM
КЛЮЧ ДИНАМОМЕТРИЧЕСКИЙ 140-980NM



8700N
ВОРОТОК ШАРНИРНЫЙ НА 1" ДЛИНОЙ 650 MM





6617M
НАБОР ИНСТРУМЕНТОВ НА 3/4"
17 ПРЕДМЕТОВ



17 шт.	6617M
6400 (6402)	19, 21, 22, 23, 24, 27, 30, 32, 36, 38, 41, 46, 50
6100NQ	трещотка с быстрым сбросом 500 мм
6770	вороток Т-образный 500 мм
6800-4	удлинитель 100 мм
6800-8	удлинитель 200 мм

8770
Т-ВОРОТОК 1"







mm	550	630	762
inch	22	25	30
	3500	3700	4350
	1	1	1

8777-22
ВОРОТОК L-ОБРАЗНЫЙ НА 1"



8800
УДЛИНИТЕЛЬ НА 1"



8800-8 L=200mm/8" =1350g =1pcs
8800-16 L=400mm/16" =2480g =1pcs

8804

АДАПТОР УМЕНЬШАЮЩИЙ 1"X3/4"

=600g L=70mm/2-3/4"

=1pcs



8805

АДАПТОР УВЕЛИЧИВАЮЩИЙ 1"X1-1/2"



1" x 1-1/2"

=800g L=80mm/3-3/16"

2400M mm

ГОЛОВКА
ТОРЦЕВАЯ КОРОТКАЯ 6-ГРАННЯЯ

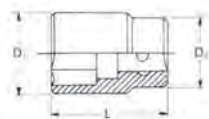

2300M mm

ГОЛОВКА
ТОРЦЕВАЯ ДЛИННАЯ 6-ГРАННЯЯ

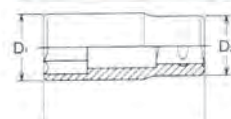

1/4"

2400M (мм)	D1 (мм)	D2 (мм)	L (мм)	(г)
4	6.8	11.8	25	10
4.5	7.4	11.8	25	10
5	8.0	11.8	25	11
5.5	8.7	11.8	25	11
6	9.2	11.8	25	11
7	10.3	11.8	25	11
8	11.4	12	25	11
9	13	12.2	25	15
10	14.5	13.0	25	15
11	16	14.2	25	20
12	17	15.5	25	22
13	18	16.5	25	24
14	19.5	17.5	25	30

2300M (мм)	D1 (мм)	D2 (мм)	L (мм)	(г)
4	6.8	11.8	50	23
4.5	7.4	11.8	50	23
5	8.1	11.8	50	23
5.5	8.7	11.8	50	25
6	9.3	11.8	50	25
7	10.9	11.8	50	25
8	11.4	12	50	25
9	13	12.2	50	29
10	14.5	13	50	41
11	16	14.2	50	46
12	17	15.5	50	52
13	18	16.5	50	55
14	19.5	17.5	50	65

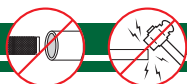

1/4"

2100NQ



ТРЕЩОТКА 1/4"
С БЫСТРЫМ СБРОСОМ 24-ЗУБ

L=125 мм, =160

2120NQ



ТРЕЩОТКА 1/4"
С БЫСТРЫМ СБРОСОМ 24-ЗУБ

L=125 мм, =160

2100GQ



ТРЕЩОТКА 1/4"
С БЫСТРЫМ СБРОСОМ 24-ЗУБ

L=125мм/5" =170г

2130GQ



ТРЕЩОТКА 1/4"
С БЫСТРЫМ СБРОСОМ 39-ЗУБ

L=125мм/5" =160г

2144PQ



ТРЕЩОТКА ШАРНИРНАЯ 1/4"
С БЫСТРЫМ СБРОСОМ 45-ЗУБ

L=125мм/5" =170г

Угол вращения 180°, кнопочный фиксатор

2160GQ



L=145 мм/5 3/4" =150 г

2101GQ



ТРЕЩОТКА 1/4"
С БЫСТРЫМ СБРОСОМ 72-ЗУБ

L=125мм/5" =170г

2132GQ



ТРЕЩОТКА 1/4"
С БЫСТРЫМ СБРОСОМ 72-ЗУБ

L=145мм/5-7/8" =130г

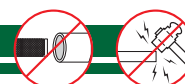

2804



АДАПТЕР УВЕЛИЧИВАЮЩИЙ 1/4"X3/8"

□ 1/4"x □ 3/8" L=22мм □ =16 г

2700N



ВОРОТОК ШАРНИРНЫЙ

L=150 мм, □ =190 г

2770



ВОРОТОК Т-ОБРАЗНЫЙ

L=115мм/4-1/2" □ =40

2770G



ВОРОТОК ШАРНИРНЫЙ УСИЛЕННЫЙ

L=150мм/6" □ =190г

2800



УДЛИНИТЕЛЬ

мм	100	150
ДЮЙМ	4"	6"
□	40 г	60 г

2802



УДЛИНИТЕЛЬ «WOBBLE»

мм	50	70	100	150
ДЮЙМ	2"	3"	4"	6"
□	20	30	40 г	60 г

2830



ОТВЁРТКА ВОРОТОК

L=150 мм, □ =190 г

2200



ШАРНИР КАРДАННЫЙ

L=40мм □ =20г □ =10pcs

КОМПЛЕКТ 6-ТИ ГР. ГОЛОВЕК

2609M	4,5,6,7,8,9,10,11,12 мм
2609MD	4,5,6,7,8,9,10,11,12 мм
2611M	4,5,6,7,8,9,10,11,12,13,14 мм
2611MD	4,5,6,7,8,9,10,11,12,13,14 мм

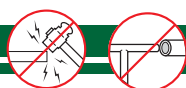

1/4"



Торцевые головки
и принадлежности
для ручного привода

2616M



НАБОР ИНСТРУМЕНТОВ, 1/4" (16 ПРЕДМЕТОВ)

16PCS	2616M
2400	Головка торцевая шестигранная 4,4..5,5,6,7,8,9,10,11,12 мм – 11 шт
2100NQ	Трещотка с быстрым сбросом 125 мм
2830	Вороток шарнирный 150мм
2800-4	Т-образный вороток скользящий 115 мм
2770	Удлинитель 100 мм
2200	Шарнир карданный

2618M



НАБОР ИНСТРУМЕНТОВ, 1/4" (18 ПРЕДМЕТОВ)

18 PCS	2618M
2400	Головка торцевая шестигранная: 4, 4.5, 5, 6, 7, 8, 9, 10, 11, 12 мм -10 шт
2403	Головка торцевая восьмигранная: 8, 10 мм – 2 шт
2100NQ	Трещотка с быстрым сбросом 125 мм
2700N	Вороток шарнирный 150 мм
2800-2	Удлинитель 50 мм
2800-6	Удлинитель 150 мм
2770	Вороток скользящий Т-обр. 115 мм
2200	Шарнир карданный

2619M



НАБОР ИНСТРУМЕНТОВ, 1/4" 19 (ПРЕДМЕТОВ)

19PCS	2619M
2400	Головка торцевая шестигранная 4,4..5,5,6,7,8,9,10,11,12, 13, 14 мм -13 шт
2100NQ	Трещотка с быстрым сбросом 125 мм
2700N	Вороток шарнирный 150мм
2800-2	Удлинитель 50 мм
2800-4	Удлинитель 100 мм
2770	Т-образный вороток скользящий 115 мм
2200	Шарнир карданный 40 мм

2626M



НАБОР ИНСТРУМЕНТОВ 1/4" (26 ПРЕДМЕТОВ)

26 PCS	2626M
2400M/A	Головка торцевая шестигранная: 4, 4.5, 5, 5.5, 6, 7, 8, 9, 10, 11, 13 – 11 шт.
2300M/A	Головка торцевая шестигранная длинная: 4, 5, 6, 7, 8, 9, 10, 11, 12, 13 – 10 шт.
2120NQ	Трещотка 125 мм
2200	Шарнир карданный
2800	Удлинитель, длина 50/100 мм
2804	Адаптер 1/4x3/8

2633M



НАБОР ИНСТРУМЕНТОВ 1/4" (33 ПРЕДМЕТА)

33 PCS	2633M
2400	Головки торцевые, привод: 4, 4.5, 5, 5.5, 6, 7, 8, 9, 10, 11, 12мм –11 шт
2022/3	Отверточные торцевые головки: Торцевая головка с вставкой PHILIPS (№1, 2) - 2 шт Торцевая головка с вставкой POZIDRIV (1, 2) - 2 шт
2021	Торцевая головка с вставкой "прямой шлиц" (4, 5.5, 7мм) - 3 шт
2026	Торцевая головка с вставкой "внутренний шестигранник" (3, 4, 5, 6, 8, 10 мм) - 6 шт
2100NQ	Трещотка с быстрым сбросом 125 мм
2830	Отверточная рукоятка 150 мм
2800-2	Удлинители 50 мм
2800-4	Удлинители 100 мм
2770	Вороток скользящий Т-обр. 115 мм
2200	Шарнир карданный 40 мм
1764	Ключи угловые для крепежа с профилем «внутренний шестигранник» 1.5, 2, 2.5 мм

2633MBG



НАБОР ИНСТРУМЕНТОВ 1/4" (33 ПРЕДМЕТА)

33 PCS	2633MBG
2400	Головки торцевые, привод: 4, 4.5, 5, 5.5, 6, 7, 8, 9, 10, 11, 12мм –11 шт
2022/3	Отверточные торцевые головки: Торцевая головка с вставкой PHILIPS (№1, 2) - 2 шт Торцевая головка с вставкой POZIDRIV (1, 2) - 2 шт
2021	Торцевая головка с вставкой "прямой шлиц" (4, 5.5, 7мм) - 3 шт
2026	Торцевая головка с вставкой "внутренний шестигранник" (3, 4, 5, 6, 8, 10 мм) - 6 шт
2100NQ	Трещотка с быстрым сбросом 125 мм
2830	Отверточная рукоятка 150 мм
2800-2	Удлинители 50мм
2800-4	Удлинители 100мм
2770	Вороток скользящий Т-обр. 115 мм
2200	Шарнир карданный 40 мм
1764	Ключи угловые для крепежа с профилем «внутренний шестигранник» 1.5, 2, 2.5 мм

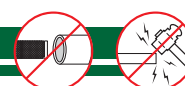

 **3400M**

ГОЛОВКА ТОРЦЕВАЯ ШЕСТИГРАННАЯ

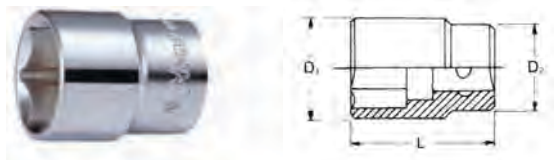

3400M (мм)	D1 (мм)	D2 (мм)	L (мм)	 (r)
6	10	17	28	19
7	11	17	28	19
8	12	17	28	20
9	13.2	17	28	20
10	14.5	17	28	20
11	15.7	17	28	20
12	16.8	17	28	20
13	18	17	28	20
14	20	18	28	40
15	22	20	28	40
16	22	20	28	40
17	24	22	30	60
18	24	22	30	60
19	25.8	24	30	65
20	28	26	30	75
21	28	26	32	75
22	29.5	26	32	80
23	31.7	27	32	98
24	31.7	28	33	100

 **3300M**

**ГОЛОВКА ТОРЦЕВАЯ ШЕСТИГРАННАЯ
ДЛИННАЯ**



3300M (мм)	D1 (мм)	D2 (мм)	L (мм)	 (r)
7	10.6	17	63	40
8	12	17	63	40
9	13	17	63	40
10	14.5	17	63	60
11	16	17	63	60
12	17	18	63	60
13	18	17	63	60
14	20	18	63	80
15	22	20	63	100
16	22	20	63	100
17	24	22	63	100
18	24	22	63	100
19	26	24	63	110
20	28	26	63	150
21	28	26	63	150
22	29	27	63	160
23	31	27	63	185
24	31	28	63	190

 **3335МК16**

**ГОЛОВКА ТОРЦЕВАЯ СВЕЧНАЯ
С МАГНИТНОЙ ВСТАВКОЙ**



3335M (мм)	L (мм)	D (мм)	 (r)
16	70	20.9	108

3/8"

3120GQ

ТРЕЩОТКА С БЫСТРЫМ СБРОСОМ 3/8", 24 ЗУБ



L=175 мм/7", =290 г

3130GQ

ТРЕЩОТКА С БЫСТРЫМ СБРОСОМ 41-ЗУБ



L=200мм/8" =370 г

3144PQ

ТРЕЩОТКА ШАРНИРНАЯ С БЫСТРЫМ СБРОСОМ 45-ЗУБ



L=160мм/6-1/4" =330 г

Угол вращения 180°, кнопочный фиксатор

3131GQ

ТРЕЩОТКА 3/8" С БЫСТРЫМ СБРОСОМ 72-ЗУБ



L=200мм/8" =300 г

3700N

ВОРОТОК ШАРНИРНЫЙ



L=250 мм, =280 г

3700G

ВОРОТОК ШАРНИРНЫЙ УСИЛЕННЫЙ



L=250мм/10" =300г

3770

ВОРОТОК Т-ОБРАЗНЫЙ



L=200мм/8" =180 г

3800

УДЛИНИТЕЛЬ - 06,10,12



3802

УДЛИНИТЕЛЬ «WOBBLE»



ММ	50	70	100
ДЮЙМ	6"	10"	12"
	120	230	280

3802	3"	6"	10"	12"
ММ	75	150	250	300

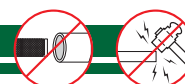

3200

ШАРНИР КАРДАННЫЙ



АДАПТЕР

3804

3805

3/8" x 1/2" L=36мм /1-3/8"

3/8" x 1/4" L=26мм /1"

=50г

=30г

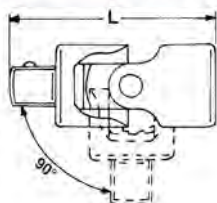

L=50мм/2" =60г

3640T

НАБОР ИНСТРУМЕНТОВ TORX 3/8" (40 ПРЕДМЕТОВ)



40 PCS	3640T
3400	Головки торцевые шестигранные (6, 8, 10, 11, 12, 13, 14, 15, 17, 19, 21, 22 мм) – 12 шт
3410	Головки TORX внеш. (E4, E5, E6, E7, E8, E10, E11, E12, E14, E16, E18, E20) - 12 шт
3024	Биты TORX (T10, T15, T20, T25, T27, T30, T40, T45, T50, T55, T60) – 11 шт
3120NQ	Трещотка 175 мм/7"
3800	Удлинители 75, 150 мм/3", 6" – 2 шт
3200	Шарнир карданный 50 мм/2"
3770	Вороток Т-образный 200 мм/8"

3613M

КОМПЛЕКТ ШЕСТИГРАННЫХ ГОЛОВОК - 8-22 мм,
13 ПРЕДМЕТОВ (8, 9, 10, 11, 12, 13, 14, 15, 16, 17, 19, 21, 22 мм)



3619MB

НАБОР УНИВЕРСАЛЬНЫЙ 3/8", 19 ПРЕДМЕТОВ



19PCS	3619M
3400	Головка торцевая шестигранная 6,7,8,9,10,11,12, 13, 14, 15, 16, 17, 19, 21 мм –14 шт
3120NQ	Трещотка 175 мм
3700N	Вороток шарнирный 150мм
3200	Шарнир карданный 50 мм



1/2"

4400M

ГОЛОВКА ТОРЦЕВАЯ
ШЕСТИГРАННАЯ

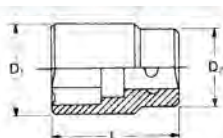

4402M

ГОЛОВКА ТОРЦЕВАЯ
ДВЕНАДЦАТИГРАННАЯ

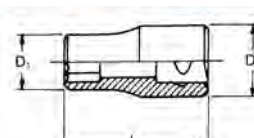

4400M (мм)	D1 (мм)	D2 (мм)	L (мм)	(r)
8	13.2	22	37	40
9	13.9	22	37	40
10	15	22	37	40
11	16.3	22	37	40
12	17.6	22	37	40
13	18.8	22	37	60
14	20.4	22	37	60
15	21	22	37	60
16	23.5	22	37	60
17	24	22.5	37	60
18	25	24	37	70
19	27	25.8	38	80
20	28	26	38	80
21	30	27	38	80
22	30	28	40	100
23	32	29	40	120
24	33	30	42	140
25	34	32	42	150
26	36	32	42	160
27	37.4	34	43	180
28	38	34	43	180
29	40	35	45	190
30	40	36	45	220
32	43	38	45	240
33	43	39	47	270
34	44	40	47	310
35	46	40	47	315
36	48	41	47	330
38	50	43	47	380
39	51	44	47	390
41	53	46	55	440
46	60	50	55	565

4402M (мм)	D1 (мм)	D2 (мм)	L (мм)	(r)
8	13.2	22	37	40
9	13.9	22	37	40
10	15	22	37	40
11	16.3	22	37	40
12	17.6	22	37	40
13	18.8	22	37	60
14	20.4	22	37	60
15	21	22	37	60
16	23.5	22	37	60
17	24	23	37	60
18	25	24	37	70
19	27	25.8	38	80
20	28	26	38	80
21	30	27	38	80
22	30	28	40	100
23	32	29	40	120
24	33	30	42	140
25	34	32	42	150
26	36	32	42	160
27	37	34	43	180
28	38	34	43	180
29	40	35	45	190
30	40	36	45	220
32	43	38	45	240

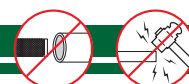

 **4300M**

ГОЛОВКА ТОРЦЕВАЯ
ШЕСТИГРАННАЯ ДЛИННАЯ

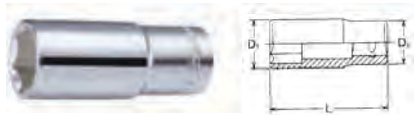

4300M (мм)	D1 (мм)	D2 (мм)	L (мм)	
8	13.2	22	76	100
9	13.9	22	76	100
10	15.2	22	76	100
11	16.3	22	76	100
12	17.7	22	76	100
13	18.7	22	76	100
14	20.4	22	76	100
15	21	22	76	100
16	23.5	22	76	100
17	24	23	76	100
18	25	24	76	130
19	27	25.8	76	160
20	28	26	76	178
21	30	27	76	200
22	30	27	76	200
23	32	30	76	220
24	33	30	76	220
25	34	31	76	240
26	36	32	76	260
27	37	34	76	280
28	38	34	76	280
29	40	35	76	300
30	40	36	76	320
32	43	38	76	340
33	43	39	80	390
34	44	40	80	450
35	46	40	80	457
36	48	41	80	480
38	50	43	80	550
41	53	46	80	650
46	60	50	80	900

 **4302M**

ГОЛОВКА ТОРЦЕВАЯ
ДЛИННАЯ





4302M (мм)	D1 (мм)	D2 (мм)	L (мм)	
8	13.2	22	76	100
9	13.9	22	76	100
10	15.2	22	76	100
11	16.3	22	76	100
12	17.7	22	76	100
13	18.7	22	76	100
14	20.4	22	76	100
15	21	22	76	100
16	23.5	22	76	100
17	24	23	76	100
18	25	24	76	130
19	27	25.8	76	160
20	28	26	76	178
21	30	27	76	200
22	30	27	76	200
23	32	30	76	220
24	33	30	76	220
25	34	31	76	240
26	36	32	76	260
27	37	34	76	280
28	38	34	76	280
29	40	35	76	300
30	40	36	76	320
32	43	38	76	340

4310

ГОЛОВКА ДЛИННАЯ
E-Star



4302M (мм)	D1 (мм)	D2 (мм)	L (мм)		
E 8	11.5	22	76	90	10
E10	13.2	22	76	90	10
E11	13.8	22	76	90	10
E12	15	22	76	90	10
E14	16.5	22	76	90	10
E16	19	22	76	110	10
E18	24	22.5	76	125	10
E20	26	24	76	155	10
E22	26	24	76	180	10
E24	28	25	76	215	10

4410 (мм)	D1 (мм)	D2 (мм)	L (мм)	 (г)
E10	13.2	22	38	44
E11	13.8	22	38	45
E12	15	22	38	47
E14	16.5	22	38	48
E16	19	22	38	57
E18	24	22.5	38	60
E20	26	24	38	63
E22	26	24	38	63
E24	28	25	38	90

4410

ГОЛОВКА ТОРЦЕВАЯ
ВНЕШНИЙ TORX

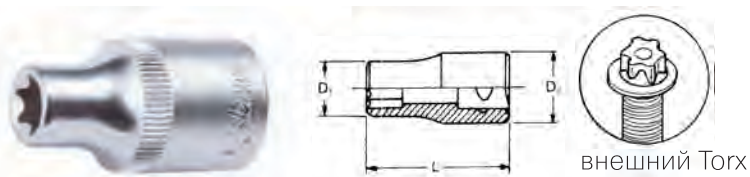

4305

ГОЛОВКА ТОРЦЕВАЯ
СВЕЧНАЯ



4305M (мм)	L (мм)	D (мм)	 (г)
20.8	65	28	130

4335

ГОЛОВКА ТОРЦЕВАЯ СВЕЧНАЯ
С МАГНИТНОЙ ВСТАВКОЙ



4335M (мм)	L (мм)	D (мм)	 (г)
16	70	20.9	98
18	70	23.9	130
20.8	70	26.9	130

4341

ГОЛОВКА ДЛЯ ФОРСУНОК
(для дизельных двигателей
MAN, MERCEDES)





L= 72 мм,  =158 Г

4391M

НАБОР ШПИЛЬКОВЕРТОВ 4 ПРЕДМЕТА



4390M (mm)	D2 (mm)	D1 (mm)	L (mm)	 (g)	 (pcs)
6	21	24	60	120	10
8	21	24	61	120	10
10	21	24	69	180	10
12	21	24	69	180	10



4001

БИТХОЛДЕР НА 1/2"



L= 58 мм,  = 56 г

4016M

ГОЛОВКА-ШЕСТИГРАННИК



4016M (мм)	Length (мм)	 (г)
7	38	64
8	38	64
10	40	68
17	42	116
19	42	126

4024/-4

ТОРЦЕВАЯ ГОЛОВКА
СО ВСТАВКОЙ TORX ВНУТ.



DIN7422			
4024	4024		4024-4
	L(мм)	 (г)	L100мм
T30	55	65	110 (г)
T40	55	65	110 (г)
T45	55	70	115 (г)
T50	55	70	115 (г)

4026/-4/-6M/A

ТОРЦЕВАЯ ГОЛОВКА
СО ВСТАВКОЙ



4026M (мм)	4026		4026-4
	L(мм)	 (г)	L100мм
5	55	65 (г)	
6	55	65 (г)	105 (г)
7	55	70 (г)	105 (г)
8	55	70 (г)	105 (г)
10	55	94 (г)	110 (г)
12	55	102 (г)	150 (г)
14	65	166 (г)	180 (г)
19	70	252 (г)	

4028-4M

СРЕДНЯЯ ТОРЦЕВАЯ
ВСТАВКА XZN С ОТВЕРСТИЕМ
08, 09, 10, 12, 14, 16, 18



4028-4 (мм)	L=100 мм
M 8	115 г
M 9	120 г
M10	120 г
M12	160 г
M14	180 г
M16	240 г
M18	250 г

4028H16

ТОРЦЕВАЯ ГОЛОВКА
СО ВСТАВКОЙ XZN
С ОТВЕРСТИЕМ,
M16, 60 мм, ДЛЯ БОЛТА
СЛИВА МАСЛА AUDI A4



41804

АДАПТЕР НА 1/2"
С ХРАПОВЫМ
МЕХАНИЗМОМ

L= 62 мм,  = 208 г



1/2"

4100GQ



ТРЕЩОТКА С БЫСТРЫМ СБРОСОМ 45-ЗУБ

L=250мм/10" =620г

4120GQ



ТРЕЩОТКА С БЫСТРЫМ СБРОСОМ 24-ЗУБ

L=250мм/10" =620 Г

4101GQ-72



ТРЕЩОТКА 1/2" С БЫСТРЫМ СБРОСОМ 72-ЗУБ

L= 270 мм, = 650 г

4120N



ТРЕЩОТКА 1/2" 24-ЗУБ

L= 250 мм, = 580 г

4120 NQ



ТРЕЩОТКА 1/2" С БЫСТРЫМ СБРОСОМ

4160GQ



ТРЕЩОТКА 1/2" С БЫСТРЫМ СБРОСОМ

L= 260 мм, = 680 г

4144PQ



ТРЕЩОТКА ШАРНИРНАЯ 45-ЗУБ

L=197мм/ 7-3/4" =570г

Угол вращения 180°, кнопочный фиксатор

4130GQ



ТРЕЩОТКА С БЫСТРЫМ СБРОСОМ 45-ЗУБ

L=250мм/10" =620г

4700G



ВОРОТОК ШАРНИРНЫЙ УСИЛЕННЫЙ

4700G-15 L=380мм/15" =720г
 4700G-18 L=450мм/18" =860г
 4700G-24 L=600мм/24" = 1250г

4700N



ВОРОТОК ШАРНИРНЫЙ

4700N-15 L=380 мм/15" = 680 г
 4700N-18 L=450 мм/18" = 820 г
 4700N-24 L=600 мм/24" = 1280г

4770



ВОРОТОК Т-ОБРАЗНЫЙ

4770-12 L=300мм/12" =500г
 4770-15 L=380мм/15" =600г

4777



ВОРОТОК L-ОБРАЗНЫЙ

L=260 мм =445 г



4101-72sp



4130SP



ММ			
ДЮЙМ	6"	8"	10"
	700	880	1060

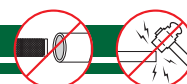



Торцевые головки
и принадлежности
для ручного привода

4200

ШАРНИР КАРДАННЫЙ

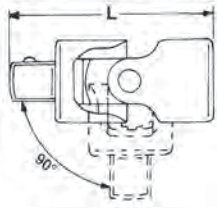

L=70мм/2-3/4" =140г

4805

АДАПТЕР УВЕЛИЧИВАЮЩИЙ

1/2x 3/4" L=45мм



4804

АДАПТЕР УМЕНЬШАЮЩИЙ

1/2x 3/8



4601M

КОМПЛЕКТ 6-ТИ ГРАН. ГОЛОВОК
6 ПРЕДМЕТОВ,
(8 , 10 , 12 , 14 , 17 , 19 мм) ;



4601MD

КОМПЛЕКТ 6-ТИ ГРАН. ГОЛОВОК
6 ПРЕДМЕТОВ,
(8 , 10 , 12 , 14 , 17 , 19 мм) ;



4800

УДЛИНИТЕЛЬ



мм	75	125	250	400	500	500
дюйм	3"	5"	10"	16"	20	24
	130г	180г	330г	520	800	800
(pcs)	10	10	5	10	10	10

Рекомендуемое усилие: 512 Nm / 375 FT-LB



Рекомендуемое усилие:
4804: не более:202Nm
4800: не более:512Nm

4863



4602M/4602-2M

КОМПЛЕКТ 6-ТИ/12-ТИ ГРАН. ГОЛОВОК
12 ПРЕДМЕТОВ, (10 , 12 , 13 , 14 , 15 , 16 ,
17 , 18 , 19 , 20 , 21 , 22 мм)



4602MB/4602-2MB

КОМПЛЕКТ 6-ТИ/12-ТИ ГРАН. ГОЛОВОК
12 ПРЕДМЕТОВ, (10 , 12 , 13 , 14 , 15 , 16 ,
17 , 18 , 19 , 20 , 21 , 22 мм)



4602MD

КОМПЛЕКТ ДЛИН. 6-ТИ ГРАН. ГОЛОВОК
12 ПРЕДМЕТОВ, (10 , 12 , 13 , 14 , 15 , 16 ,
17 , 18 , 19 , 20 , 21 , 22 мм)



4609MD

КОМПЛЕКТ ДЛИН. 6-ТИ ГРАН.
ГОЛОВОК С L-ОБР. ВОРОТКОМ
(8, 10, 12, 13, 14, 17, 19, 21 ММ +
4777 L BAR)



4609M

КОМПЛЕКТ ШЕСТИГРАННЫХ ГОЛОВОК
С L-ОБР. ВОРОТКОМ (8, 10, 12, 13,
17, 19, 21 мм + 4777 L BAR)



46024-9C

НАБОР ГОЛОВОК TORX 1/2",
L = 55 ММ, (Т20, Т25, Т27, Т30,
Т40, Т45, Т50, Т60)



4609ЕТ

КОМПЛЕКТ E-STAR И STAR НА 1/2"
9 ПРЕД. (E10, E12, E14, E16,
Т30, Т40, Т45, Т50, Т55)



46134M

КОМПЛЕКТ 6-ТИ ГРАН. ГОЛОВОК
С ТРЕЩОТКОЙ НА 1/2" (8, 10, 12,
14, 17, 19 ММ + 4120N)



46139M

КОМПЛЕКТ 6-ТИ ГРАН. ГОЛОВОК
С ТРЕЩОТКОЙ НА 1/2" (8, 10, 12,
13, 14, 17, 19, 21 ММ + 4120N)



4618M

КОМПЛЕКТ 6-ТИ ГРАН. ГОЛОВОК 10-32 ММ, 17 ПРЕДМЕТОВ.



17PCS	4618
4400	Головка торцевая шестигранная 10, 11, 12, 13, 15, 17, 19, 22, 24, 24, 27, 30, 32 мм-13 шт
4800-10	Удлинитель 250 мм
4120N	Трещотка 250мм
4200	Шарнир карданный
4770	Т-образный вороток скользящий 300 мм

4619M

КОМПЛЕКТ 6-ТИ ГРАН. ГОЛОВОК 9- 27 ММ, 16 ПРЕДМЕТОВ.



16PCS	4619M
4400	Головка торцевая шестигранная 9, 10, 11, 12, 13, 14, 15, 16, 17, 18, 19, 22, 24, 27 мм - 13 шт
4130G	Трещотка 250 мм
4700G	Вороток шарнирный 380
4800-5	Удлинитель 125 мм

4621M

КОМПЛЕКТ 6-ТИ ГРАН. ГОЛОВОК 8-32 ММ, 22 ПРЕД.



BLACK



22PCS	4621M
4400	Головка торцевая шестигранная 8, 9, 10, 11, 12, 13, 14, 15, 16, 17, 19, 22, 24, 24, 27, 30, 32 мм-13 шт
4800-10	Удлинитель 250 мм
4120N	Трещотка 250мм
4200	Шарнир карданный
4770	Т-образный вороток скользящий 300 мм

 46024-9

**НАБОР ТОРЦЕВЫХ ГОЛОВОК С КОРОТКИМИ
ВСТАВКАМИ TORX (9 ПРЕДМЕТОВ)**

9 ПРЕД.	46024-9
4024 (55 мм L)	T20, T25, T27, T30, T40, T45, T50, T55, T60 2"L

 46026-9

**НАБОР ГОЛОВОК ТОРЦЕВЫХ ШЕСТИГРАННЫХ
С КОРОТКИМИ ВСТАВКАМИ (HEX) (9 ПРЕДМЕТОВ)**

9 ПРЕД.	46026-9
4026 (55-70 мм L)	4,5,6,7,8,10,12,14,17 мм 2-3/16"~2-3/4"L

 46029-9

**НАБОР ГОЛОВОК ТОРЦЕВЫХ
С КОРОТКИМИ ВСТАВКАМИ RIBE CV (9 ПРЕДМЕТОВ)**

9 ПРЕД.	46029-9
4029	M5, M6, M7, M8, M9, M10, M12, M13, M14 60 мм/2-3/8"L

 46024-49

**НАБОР ГОЛОВОК ТОРЦЕВЫХ С ДЛИННЫМИ
ВСТАВКАМИ TORX (9 ПРЕДМЕТОВ)**

9 ПРЕД.	46024-49
4024-4 (100 мм L)	T20, T25, T27, T30, T40, T45, T50, T55, T60 4"L

 46025-49

**НАБОР ГОЛОВОК ТОРЦЕВЫХ С ДЛИННЫМИ
ВСТАВКАМИ TORX С ОТВЕРСТИЕМ (9 ПРЕДМЕТОВ)**

9 ПРЕД.	46025-49
4025-4 (100 мм L)	TH20, TH25, TH27, TH30, TH40, TH45, TH50, TH55, TH60 4"L

**НАБОР ГОЛОВОК ТОРЦЕВЫХ ШЕСТИГРАННЫХ
С ДЛИННЫМИ ВСТАВКАМИ (HEX) (9 ПРЕДМЕТОВ)**

46026-49

9 ПРЕД.	46026-49
4026-4 (100мм L)	4,5,6,7,8,10,12,14,17 мм IN BLOW CASE: 240X160X40мм



**НАБОР ГОЛОВОК ТОРЦЕВЫХ С ДЛИННЫМИ
ВСТАВКАМИ XZN И RIBE (9 ПРЕДМЕТОВ)**

46028-49

9 ПРЕД.	46028-49
4028-4	M5,M6,M8,M10,M12,M14,M16 L.100мм/4"XZN
4029-4	M10,M12 FOR "FIAT" L.100мм/4"RIBE



**НАБОР ГОЛОВОК ТОРЦЕВЫХ
ВНЕШНИЙ TORX (9 ПРЕДМЕТОВ)**

46410-9

9 ПРЕД.	46410-9	
4410	E10,E11,E12,E14,E16,E18,E20,E22,E24	38мм/ 1-1/2"L











**НАБОР ГОЛОВОК ТОРЦЕВЫХ ДЛЯ КРЕПЕЖА
С ПРОФИЛЕМ «ВНЕШНИЙ TORX»,
«ВНУТРЕННИЙ TORX» И «TORX ВО» (С ЦЕНТРИРУЮЩИМ ШТИФТОМ)**

1/4" 3/8" 1/2"



9634T

34 ПРЕД.	9634T
2410	E4,E5,E6,E7,E8,  22мм/7/8"L
3410	E10,E12,E14,E16,  28мм/1-1/8"L
4410	E18,E20,  38мм/1-1/2"L
2024	T8,T10,T15,T20,T25,T27,T30,  32мм/1-1/4"L
3024	T40,T45,T47,T50,  50мм/2"L
4024	T55,T60,  55мм/2-3/16"L
2025	TH10,TH15,TH20,TH25,TH27,TH30,  32мм/1-1/4"L
3025	TH40,TH45,TH50  50мм/2"L
4025	TH55,  55мм/2-3/16"L



1/2"

4618



НАБОР ИНСТРУМЕНТОВ (17 ПРЕДМЕТОВ)

17 ПРЕД.	4618-2M
4400	Головки торцевые двенадцатигранные 10, 11, 12, 13, 14, 15, 17, 19, 22, 24, 27, 30, 32 мм - 13 шт
4800-10	Удлинители 250 мм
4120N	Ключ трещоточный реверсивный 250 мм
4200	Шарнир карданный
4770	Рукоятка скользящая Т-образная 300 мм

4624



НАБОР ИНСТРУМЕНТОВ 8-32 ММ (24 ПРЕДМЕТА)

24 ПРЕД.	4624MB2G	4624-2MB2G
4400	Головки шестигранные торцевые 8, 10, 11, 12, 13, 14, 15, 16, 17, 19, 20, 21, 22, 23, 24, 27, 30, 32 мм – 18 шт	Головки 12-гранные торцевые 8, 10, 11, 12, 13, 14, 15, 16, 17, 19, 20, 21, 22, 23, 24, 27, 30, 32 мм – 18 шт
4120N	Ключ трещоточный 250 мм	Ключ трещоточный 250 мм
4200	Шарнир карданный 70 мм	Шарнир карданный 70 мм
4700N	Вороток шарнирный 380 мм	Вороток шарнирный 380 мм
4770	Т-образный вороток 300 мм	Т-образный вороток 300 мм
4800-5	Удлинитель 125 мм	Удлинитель 125 мм
4800-10	Удлинитель 250 мм	Удлинитель 250 мм

4624-2M



НАБОР ИНСТРУМЕНТОВ 1/2" 8-32 ММ (24 ПРЕДМЕТА)

24 ПРЕД.	
4400	Головки торцевые 8, 10, 11, 12, 13, 14, 15, 16, 17, 19, 20, 21, 22, 23, 24, 27, 30, 32 мм – 18 шт
4402	
4120N	Ключ трещоточный 250 мм
4200	Шарнир карданный 70 мм
4700N	Вороток шарнирный 380 мм
4770	Т-образный вороток 300 мм
4800-5	Удлинитель 125 мм
4800-10	Удлинитель 250 мм

4625M

КОМПЛЕКТ 6-ТИ ГРАН. ГОЛОВОК 8-32 ММ, 24 ПР. BLACK



4626M/4626MB

НАБОР УНИВЕР. 8-32 ММ 24 ПР. В ПЛАС. КЕЙСЕ



24 ПРЕД.	
4400	Головки торцевые: 8, 10, 11, 12, 13, 14, 15, 16, 17, 19, 20, 21, 22, 23, 24, 27, 30, 32 мм – 18 шт.
4130N	Трещотка 250 мм
4200	Шарнир карданный 70 мм
4305M21	Головка свечная 20.8 мм
4770 T	Т-образный вороток 300 мм
4800-5	Удлинитель 125 мм
4800-10	Удлинитель 250 мм

4628T

КОМПЛЕКТ E-STAR, TORX, TORX C ОТВ. 1/2" 28 ПРЕДМЕТОВ



28 ПРЕД.	4628T
4024	Торцевые вставки: T20, T25, T27, T30, T40, T45, T50, T55, T60, T70 55мм/2-3/16" (10 шт)
16754-6	Головки Torx: TH6, TH7, TH8, TH9, TH10, TH15, TH20 (7 шт)
4410	Головка E-star: E10, E11, E12, E14, E16, E18, E20, E22, E24 38 мм/1-1/2" (9 шт)
4800	Удлинитель 1/2" 75 мм
4100NQ	Трещотка 45 зуб 250мм

4615M

НАБОР ИНСТРУМЕНТАЛЬНЫЙ (16 ПРЕДМЕТОВ)

16 ПРЕД.	
4300M	Головки торцевые шестигранные, удлиненные 10, 11, 12, 13, 14, 15, 16, 17, 18, 19, 20, 21, 22, 23, 24 мм - 15 шт
4700N	Вороток шарнирный усиленный 380 мм



4636MA

НАБОР ИНСТРУМЕНТОВ НА 1/2", (36 ПРЕДМЕТОВ)

36 ПРЕД.	
4400	Головки торцевые: 10,11,12,13,14,15,16,17,18,19,21,22,24, 27,30,32 3/8,7/16,1/2,9/16,5/8,11/16,3/4,13/16,7/8,15/16,1",1-1/16, 1-1/8,1-3/16,1-1/4
4100NQ	Трещотка с быстрым сбросом 250 мм/10"
4200	Шарнир карданный 70 мм/2-3/4"
4700N	Вороток шарнирный 380 мм/15"
4770	Вороток Т-образный 300 мм/12"
4800-5/10	Удлинитель 125, 250 мм/5", 10"



4630

НАБОР ИНСТРУМЕНТАЛЬНЫЙ (30 ПРЕДМЕТОВ), 8-32 мм

30 ПРЕД.	
4400	Головки торцевые: (8, 9, 10, 11, 12, 13, 14, 15, 16, 17, 18, 19, 20, 21, 22, 23, 24, 25, 26, 27, 28, 30, 32 мм) – 23 шт
4100NQ	Трещотка с быстрым сбросом 250 мм/10"
4200	Шарнир карданный 70 мм/2-3/4"
4700N	Вороток шарнирный 380 мм/15"
4770	Вороток Т-образный 300 мм/12"
4800-5/10	Удлинитель 125, 250 мм/5", 10"
4850	Коловорот 420 мм/16-1/2"



4646MA

НАБОР ИНСТРУМЕНТОВ НА 1/2", (46 ПРЕДМЕТОВ)

46 ПРЕД.	
4400	Головки торцевые: 8,9,10,11,12,13,14,15,16,17,18,19,20,21,22, 24,25,26,27,29 30,32 мм 23 PCS MM 3/8,7/16,1/2,9/16,5/8,11/16,3/4,13/16,7/8,15/16,1",1-1/16, 1-1/8,1-3/16,1-1/4
4120N	Вороток шарнирный 380 мм/15"
4200	Шарнир карданный 70 мм/2-3/4"
4305	Свечная головка 16,20.8мм
4700N	Вороток шарнирный 380 мм/15"
4770B	Т-образный вороток 250 мм
4770	Вороток Т-образный 300 мм/12"
4800-5/10	Удлинитель 125,250 мм/5", 10"





6402M

ГОЛОВКА ТОРЦЕВАЯ
ДВЕНАДЦАТИГРАННАЯ

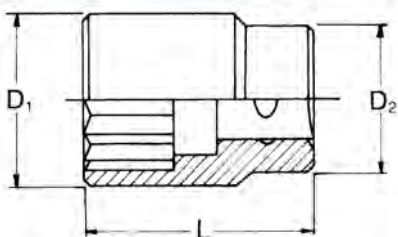

6402M (мм)	D1 (мм)	D2 (мм)	L (мм)	 (г)
17	27.2	34	50	270
19	30.2	34	50	280
21	31.2	34	50	280
22	32.2	36	50	290
23	33.2	36	50	300
24	34.2	36	51	300
27	38	36	52	330
30	42	38	54	370
32	44	38	56	420
33	46	38	56	440
34	47	42	58	470
35	48	42	58	490
36	50	42	58	510
38	52	45	60	550
40	54	45	60	580
41	56	45	64	590
43	58	45	64	620
45	61	48	64	710
46	62	48	68	730
48	64	48	70	770
50	66	48	70	790



6100NQ

ТРЕЩОТКА
С БЫСТРЫМ СБРОСОМ 24-ЗУБ



L=500мм/20"  =2500г

6700N

ВОРОТОК ШАРНИРНЫЙ



L=475 /19"  =1850

6770

ВОРОТОК Т-ОБРАЗНЫЙ





L=500мм/20"  =1500г

6800

УДЛИНИТЕЛЬ



ММ	100	200	400
	400г	700г	1400г
	5	2	2

6200

ШАРНИР КАРДАННЫЙ



L=110мм/4-5/16"  =590г

6804/6805

6804 АДАПТЕР УМЕНЬШАЮЩИЙ 3/4"X1/2"
6805 АДАПТЕР УВЕЛИЧИВАЮЩИЙ 3/4"X1"



 3/4" x1/2"  L=54 мм /2-1/8"  =200г

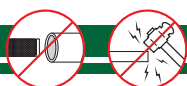

 3/4" x1"  L=62 мм /2-7/16"  =380г



6777

ВОРОТОК L-ОБРАЗНЫЙ



6777-12 L=300 мм,  = 1380 г
6777-18 L=450 мм/18"  = 1850 г

6614M

НАБОР ИНСТРУМЕНТОВ НА 3/4" 14 ПРЕДМЕТОВ,



14 ПРЕД.	6614M
6400	Головка торцевая шестигранная 22,24,27,30,32,36,38,41,46,50 мм - 10 шт
6120N	Трещотка с быстрым сбросом 500 мм
6800-04	Удлинитель 100 мм
6800-08	Удлинитель 200 мм
6770	Т-образный вороток скользящий 500 мм

6615M

НАБОР ИНСТРУМЕНТОВ НА 3/4" 15 ПРЕДМЕТОВ,



15 ПРЕД.	6615M
6400	Головка торцевая шестигранная 22,24,27,30,32,36,38,41,46,50 мм-10 шт
6120N	Трещотка с быстрым сбросом 500 мм
6800-08	Удлинитель 200 мм
6200	Удлинитель 400 мм
6770	Т-образный вороток скользящий 500 мм

6616M

НАБОР ИНСТРУМЕНТОВ НА 3/4" 16 ПРЕДМЕТОВ,



16 ПРЕД.	6616M
6400	Головка торцевая шестигранная 24,26,27,30,32,35, 36,38,41,46,50, 60 мм-13 шт
6100NQ	Трещотка с быстрым сбросом 500 мм
6770	Т-образный вороток скользящий 500 мм
6800	Удлинитель 200 мм



6617M

НАБОР ИНСТРУМЕНТОВ НА 3/4" 17 ПРЕДМЕТОВ,



17PCS	6617M
6400	Головка торцевая шестигранная 19,21,22,23, 24,27,30,32,35, 36,38,41,46, 50 мм-13 шт
6100NQ	Трещотка с быстрым сбросом 500 мм
6770	Т-образный вороток скользящий 500 мм
6800-4	Удлинитель 100 мм
6800-8	Удлинитель 200 мм

6621-MB

6621-2MB

НАБОР ИНСТРУМЕНТОВ НА 3/4" 21 ПРЕДМЕТ

21 ПРЕД.	6621-MB
6400	Головка торцевая шестигранная 19,21,22,23, 24,27,29,30,32, 36,38,41,46,50 мм-16 шт
6120N	Трещотка с быстрым сбросом 500 мм
6200	Т-образный вороток скользящий 500 мм
6700	Удлинитель 100 мм
6800-8/16	Удлинитель 200, 400 мм

21 ПРЕД.	6621-2MB
6400	Головки торцевые двенадцатигранные 19, 21, 22, 23, 24, 26, 27, 29, 30, 32, 35, 36, 38, 41, 46, 50 мм - 16 шт
6120N	Трещотка 500 мм
6200	Шарнир карданный
6700	Вороток шарнирный 475мм
6800-8/16	Удлинитель 200 и 400 мм - 2 шт





КЛЮЧ ДИНАМОМЕТРИЧЕСКИЙ

- 1/4"
- 3/8"
- 1/2"
- 3/4"



Присоединительный квадрат	Nm		FT-LB(INCH-LB)		L MM
	Артикул	Диапазон моментов затягивания (Нм)	Артикул	Диапазон моментов затягивания (дюйм/фут)	
1/4"	2170Nm	5-25Нм			275
3/8"	3170Nm	5-25Нм	3170NI	35-200 дюйм/фут	275
3/8"	3171Nm	19-110Нм			365
1/2"	4175Nm	19-110Нм			365
1/2"	4170Nm	40-210Нм			460
1/2"	4171Nm	70-350Нм			630
3/4"	6170Nm	65-450Нм			850
3/4"	6171Nm	140-700Нм			1070

1/2"

4170GN
КЛЮЧ ДИНАМОМЕТРИЧЕСКИЙ



Присоединительный квадрат	Nm		L MM
	Артикул	Диапазон моментов затягивания (Нм)	
1/2"	4170GN	40-210Нм	335

6190F
МУЛЬТИПЛИКАТОР

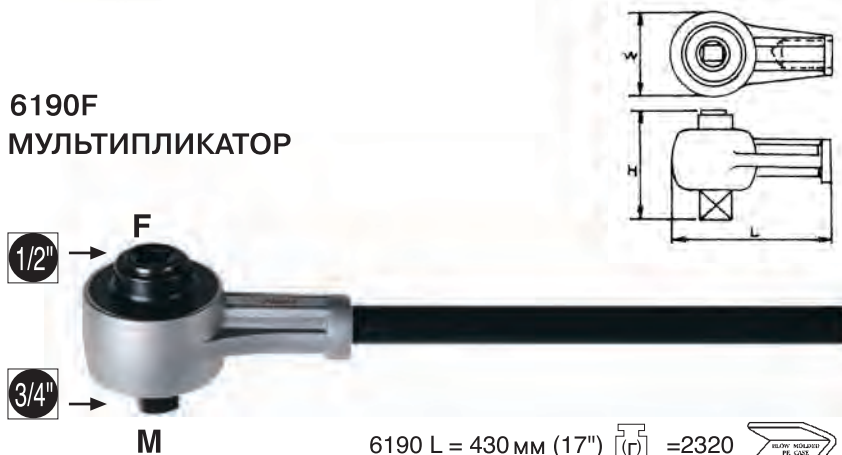

6190	
F	1/2" DR. 460Нм
L	127мм (5")
W	73мм (2-7/8")
H	84мм (3-5/16")

6190 L = 430 мм (17") $\left(\frac{r}{r}\right) = 2320$



1421M

ВОРОТОК Т-ОБРАЗНЫЙ
ШАРНИРНЫЙ С ГОЛОВКОЙ

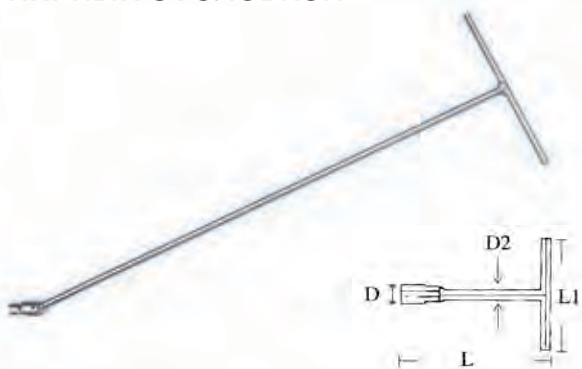



1421M (мм)	D (мм)	D2 (мм)	L (мм)	L1 (мм)	
8	12	9	650	200	480
9	13	9	650	200	480
10	14.5	9	650	200	490
11	16	9	650	200	490
12	17.5	9	650	200	500
13	18.5	10	650	200	600
14	20	10	650	200	600
17	24	12	650	200	840
19	26	12	650	200	860

1335

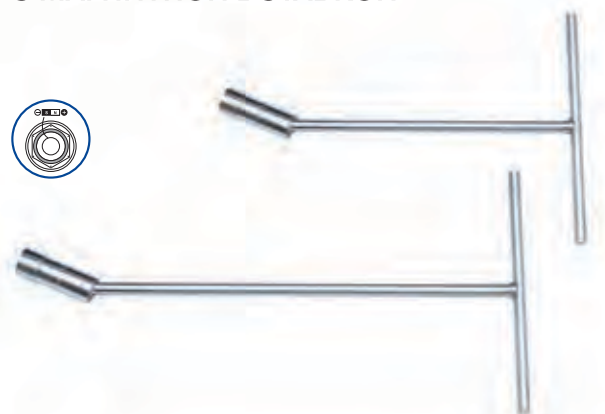
MAG Т-ОБРАЗНЫЙ СВЕЧНОЙ КЛЮЧ
С МАГНИТНОЙ ВСТАВКОЙ





1335-15M (мм)	D (мм)	D2 (мм)	L (мм)	L2 (мм)	
16	22	10	382	200	430
20.8	28	12	382	200	630

1335-22M (мм)	D (мм)	D2 (мм)	L (мм)	L2 (мм)	
16	22	10	560	200	540
20.8	28	12	560	200	800

1305

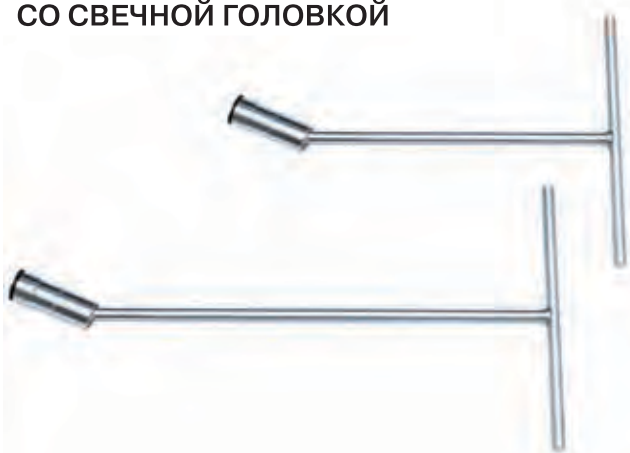
ВОРОТОК Т-ОБРАЗНЫЙ
СО СВЕЧНОЙ ГОЛОВКОЙ



1305-15M (мм)	D (мм)	D2 (мм)	L (мм)	L2 (мм)	
16	22	10	382	200	410





1305-22M (мм)	D (мм)	D2 (мм)	L (мм)	L2 (мм)	
20.8	28	12	560	200	780

1/2"

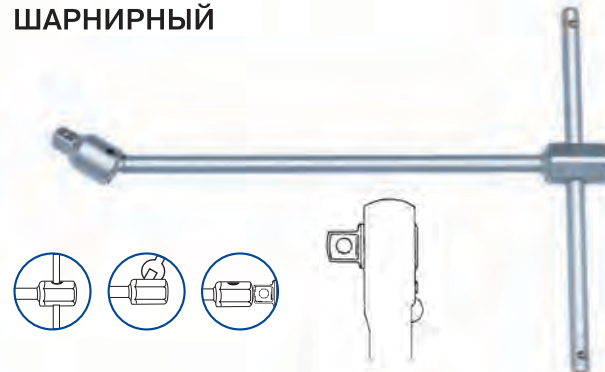
1486

ВОРОТОК Т-ОБРАЗНЫЙ
ШАРНИРНЫЙ



MM		D (мм)	D2 (мм)	L (мм)	L2 (мм)	
1486-28		25	12	700	200	920
1486-40		25	12	1000	200	1190





4341 ГОЛОВКА ДЛЯ ФОРСУНОК

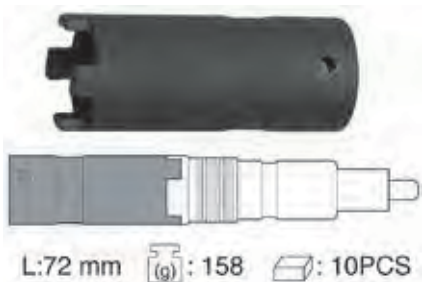

L:72 mm (g): 158 (pcs): 10PCS

4910A21,4910A26 ГОЛОВКА ДЛЯ СЪЕМА ПОВРЕЖДЕННЫХ ГАЕК



4910A	L (mm)	(g)	(pcs)
1" (26)	38	130	10
13/16 (21)	38	125	10

8190 МУЛЬТИПЛИКАТОР НА 3/4"X1"



ITEM NO.	F (HORSE)	M (SQUARE)	GEAR RATIO	TORQUE RATIO	W (mm)	H (mm)	L (mm)	INPUT TORQUE (N.m)	OUTPUT TORQUE (N.m)	(g)
8190	3/4 DR	1" DR	1:3		90	150	500	MAX:1000	MAX:3000	4850

8200 КАРДАНЫЙ ШАРНИР НА 1"



L=143mm/5-3/4" (g)=1150g (pcs)=1pcs

84200B КАРДАНЫЙ ШАРНИР УДАРНЫЙ НА 1/2"



RETAINER : BALL

L=70mm (g)=150g (pcs)=10pcs

86200 КАРДАНЫЙ ШАРНИР УДАРНЫЙ НА 3/4"



RETAINER : PIN

L=110mm (g)=680g (pcs)=1pcs

88300M УДАРНАЯ ДЛИННАЯ ГОЛОВКА



88300M (mm)	88300A (inch)	D (mm)	D2 (mm)	L (mm)	(g)	(pcs)
24	15/16	42	50	90	840	1
25	1"	43	50	90	860	1
26		44	50	90	890	1
27	1-1/16	45	50	90	890	1
28		46	50	90	900	1
29	1-1/8	48	50	90	900	1
30	1-3/16	49	50	90	930	1
32	1-1/4	52	54	90	950	1
33	1-5/16	53	54	90	950	1
34		54	54	90	1000	1
35	1-3/8	55	54	90	1050	1
36	1-7/16	56	54	90	1050	1
38	1-1/2	59	54	90	1190	1
40	1-9/16	61	54	90	1200	1
41	1-5/8	63	54	90	1220	1
42		64	54	90	1250	1
43	1-11/16	65	54	90	1270	1
44	1-3/4	67	54	95	1350	1
46	1-13/16	69	54	100	1500	1
47		70	54	100	1530	1
48	1-7/8	72	54	100	1570	1
50	1-15/16	74	54	100	1600	1
51	2"	75	54	100	1650	1
52	2-1/16	77	54	100	1700	1
54	2-1/8	79	54	100	1750	1
55	2-3/16	80	54	110	1950	1
57	2-1/4	83	54	110	2000	1
58		84	54	110	2050	1
59	2-5/16	85	54	110	2100	1
60	2-3/8	87	54	110	2150	1
61		88	54	110	2250	1
62	2-7/16	89	54	110	2300	1
63	2-1/2	90	54	120	2400	1
65	2-9/16	93	54	120	2860	1
67	2-5/8	96	54	120	3000	1
68	2-11/16	97	54	120	3200	1
70	2-3/4	99	54	125	3500	1
71	2-13/16	100	86	125	3750	1
73	2-7/8	103	86	125	4100	1
76	2-15/16	105	86	125	4500	1
	3"	106	86	125	4500	1
80	3-1/8	112	86	125	4600	1
85	3-3/8	118	86	135	4800	1
90	3-1/2	124	86	135	2000	1
95	3-3/4	130	86	140	5250	1
100	3-7/8	137	95	140	5500	1
	4"	137	95	140	5500	1
105	4-1/8	143	95	155	5700	1
	4-1/4	146	95	155	5800	1
110	4-3/8	149	95	155	6000	1
115	4-1/2	150	95	155	6250	1

84304P

ГОЛОВКА УДАРНАЯ
ТОНКОСТЕННАЯ
1/2", L=80MM



84304M (mm)	D (mm)	L (mm)	(g)	(pcs)
22	29.5	80	270	10

86201

КАРДАНЫЙ
ШАРНИР УДАРНЫЙ
НА 3/4"



RETAINER : BALL
L=95mm (g)=570g (pcs)=1pcs

84404M

ГОЛОВКА УДАРНАЯ
ТОНКОСТЕННАЯ 1/2",
L= 38 MM



84404M (mm)	84404A (inch)	D (mm)	L (mm)	(g)	(pcs)
17	11/16	24	38	105	10
19	3/4	26	38	115	10
21	13/16	28	40	120	10
22	7/8	29.5	80	140	10

88200B

КАРДАНЫЙ ШАРНИР УДАРНЫЙ НА 1"



RETAINER : PIN
L=130mm (g)=1150g (pcs)=1pcs

8613M

КОМПЛЕКТ
УДАРНЫХ
ГОЛОВОК НА 1"
32MM-65MM



86608M

КОМПЛЕКТ
ДЛИННЫХ
УДАР. ГОЛОВОК 3/4",
22-38MM



8 PCS	86608M
86305	—
86300	22,24,27,30,32,33, 36,38mm L=90mm

88305M

УДАРНАЯ ДЛИННАЯ
ЧЕТЫРЕХГРАННАЯ
ГОЛОВКА

NEW



88305M (mm)	88305A (inch)	D (mm)	D2 (mm)	L (mm)	(g)	(pcs)
17	11/16	40	50	90	760	1
19	3/4	43	50	90	800	1
20		43	50	90	800	1
21	13/16	45	50	90	900	1
22	7/8	45	50	90	900	1
	15/16	48	50	90	900	1

88405M

УДАРНАЯ
ЧЕТЫРЕХГРАННАЯ
ГОЛОВКА

NEW



88405M (mm)	88405A (inch)	D (mm)	D2 (mm)	L (mm)	(g)	(pcs)
17	11/16	40	50	58	500	1
19	3/4	43	50	58	520	1
20		43	50	58	520	1
21	13/16	45	50	58	530	1
22	7/8	45	50	58	530	1
	15/16	48	50	58	530	1

86800B

УДАРНЫЙ
УДЛИНИТЕЛЬ
НА 3/4



RETAINER : BALL

(mm)	150	200	250
(inch)	6"	8"	10"
(g)	700	880	1060
(pcs)	1	1	1

88400M

ударная головка 1"



88400M (mm)	D1 (mm)	D2 (mm)	L (mm)	(g)	(pcs)
17	35	50	60	510	1
19	35	50	60	510	1
21	38	50	60	510	1
22	39	50	60	520	1
23	40	50	60	520	1
24	41	50	60	520	1
25	43	50	60	540	1
26	44	50	60	540	1
27	45	50	60	540	1
28	46	50	60	540	1
29	48	50	60	560	1
30	49	50	62	560	1
32	52	54	63	640	1
33	53	54	63	660	1
34	54	54	63	680	1
35	55	54	63	720	1
36	56	54	67	750	1
38	59	54	67	800	1
40	61	54	67	820	1
41	63	54	70	900	1
42	64	54	70	900	1
43	65	54	70	900	1
44	67	54	70	1000	1
46	69	54	76	1100	1
47	70	54	76	1140	1
48	71	54	76	1140	1
50	74	54	82	1320	1
51	75	54	82	1340	1
52	77	54	82	1340	1
53	79	54	82	1340	1
54	80	54	87	1650	1
55	80	54	87	1650	1
57	83	54	87	1650	1
58	84	54	87	1720	1
59	85	54	87	1750	1
60	86	54	91	1800	1
61	88	54	91	1800	1
62	89	54	91	1850	1
63	90	54	91	1900	1
64	91	54	91	2000	1
65	93	54	95	2200	1
66	94	54	95	2300	1
67	96	54	95	2400	1
68	97	54	95	2400	1
70	99	54	100	2500	1
71	100	86	105	2600	1
73	103	86	105	2700	1
75	105	86	105	2800	1
77	107	86	105	3100	1
80	111	86	105	3500	1
83	115	86	105	4000	1
85	118	86	110	4200	1
90	124	86	110	4600	1
92	127	86	110	4900	1
95	130	86	110	5100	1
100	137	95	110	5500	1
	140	95	110	6000	1
105	143	95	125	6300	1
110	149	95	125	6700	1
	147	95	125	6700	1
115	155	95	125	7200	1

88201B

КАРДАННЫЙ ШАРНИР УДАРНЫЙ НА 1"



RETAINER : PIN

L=117mm



 =1000g  =1pcs

88804B

УДАРНЫЙ ПЕРЕХОДНИК 1"X3/4"





RETAINER : BALL

 1" x 3/4"  L=70mm  =540g

88800B

УДАРНЫЙ УДЛИНИТЕЛЬ НА 1"



mm	100	150	200	250
inch	4"	6"	8"	10"
	0	1170	1520	0
	1	1	1	1

88805B

УДАРНЫЙ ПЕРЕХОДНИК 1"X1-1/2"



 1" x 1-1/2"

L=80mm  =720g

 =1pcs

88110

УДАРНЫЙ ГАЙКОВЕРТ НА 1" 2033 NM



88111

УДАРНЫЙ ГАЙКОВЕРТ НА 1" 3388 Nm

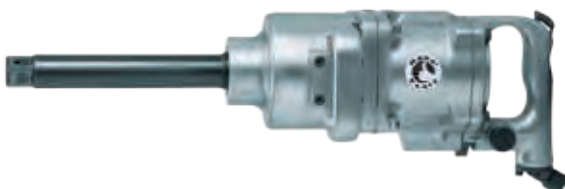

88116

ЛЕГКИЙ УДАРНЫЙ ГАЙКОВЕРТ
НА 1" 2172 NM



	88110	88111	88116
Квадратное гнездо	1"	1"	1"
Стандартный размер болта	1-27/64" (M36)	1-37/64" (M40)	1-27/64" (M36)
Скорость свободного хода	4000 об/мин	3500 об/мин	5000 об/мин
Максимальный крутящий момент	1500 фут/фунт-2033 Нм	2500 фут/фунт-3388 Нм	2000 фут/фунт-2712 Нм
Общая длина	20-1/2" 520 мм	24-1/2" 625 мм	14-55/64" 377 мм
Диаметр воздушного шутцера	1/2"	1/2"	1/2"
Диаметр воздушного рукава	3/4"	3/4"	3/4"
Среднее потребление воздуха	9 куб.м 255 л/мин	14.5 куб.м	9 куб.м 255 л/мин
Вес нетто	28.21 фунт/ 12.8 кг	38.56 фунт/ 17.5 кг	18.29 фунт/ 8.3 кг

 **84400M**

ГОЛОВКА УДАРНАЯ
ШЕСТИГРАННАЯ

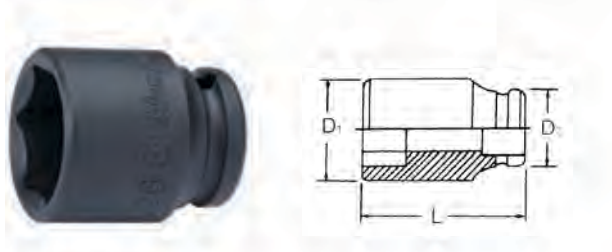

84400M (мм)	D1 (мм)	D2 (мм)	L (мм)	 (г)
10	17	25	38	80
11	18	25	38	86
12	19	25	38	86
13	20	25	38	86
14	22	25	38	86
15	23	25	38	86
16	24	28	38	108
17	26	30	38	120
18	27	30	38	120
19	28	30	38	120
20	29	30	38	120
21	30	30	40	120
22	32	30	40	160
23	33	30	40	160
24	34	30	42	160
25	36	30	42	160
26	37	30	42	160
27	38	30	44	180
28	41	30	44	200
29	41	30	44	200
30	42	30	44	280
32	44	30	44	300
34	46	30	47	240
36	50	30	47	270

 **84300M**

ГОЛОВКА УДАРНАЯ
ШЕСТИГРАННАЯ ДЛИННАЯ



84300M (мм)	D1 (мм)	D2 (мм)	L (мм)	 (г)
10	17	25	80	180
11	18	25	80	180
12	19	25	80	180
13	20	25	80	180
14	22	25	80	200
15	23	25	80	256
16	24	28	80	264
17	26	30	80	260
18	27	30	80	260
19	28	30	80	260
20	29	30	80	260
21	30	30	80	280
22	32	30	80	300
23	33	30	80	300
24	34	30	80	320
25	36	30	80	320
26	37	30	80	320
27	38	30	80	340
28	41	30	80	396
29	41	30	80	372
30	42	30	80	400
32	44	30	80	400
34	46	30	80	440
36	50	30	80	460

1/2"

84304

ГОЛОВКА УДАРНАЯ
ШЕСТИГРАННАЯ ТОНКОСТЕННАЯ

84304M (мм)	D (мм)	L (мм)	
17	24	80	235
19	26	80	240
21	28	80	250



84014-3T

УДАРНЫЙ ДЛИННЫЙ TORX

84014-3T (мм)	D (мм)	L (мм)	
T30	25	78	78
T45	25	78	97
T50	25	78	110
T55	25	78	125
T60	25	78	125

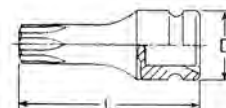

84016-3M

УДАРНЫЙ ШЕСТИГРАННИК

84016-3M (мм)	D (мм)	L (мм)	
6	25	78	86
7	25	78	92
8	25	78	100
10	25	78	114
12	25	78	132

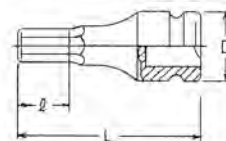

84200



ШАРНИР КАРДАНЫЙ УДАРНЫЙ

L=70мм  =150г



84201B

ШАРНИР КАРДАНЫЙ УДАРНЫЙ

L=70мм  =150г  =10pcs



★ 82601

НАБОР ГОЛОВОК УДАРНЫХ TORX ВНЕШНИЙ (8 ПРЕДМЕТОВ)



8 ШТ.	82601
82410	E4,E5,E6,E7,E8,E10,E11,E12

★ 826014-6

НАБОР ГОЛОВОК УДАРНЫХ TORX ВНУТРЕННИЙ (6 ПРЕДМЕТОВ)



6 ШТ.	826014-6
82014	T10,T15,T20,T25,T27,T30

84607M
84609M

КОМПЛЕКТ УДАРНЫХ ГОЛОВОК 1/2", 17-32 ММ,
НАБОР ГОЛОВОК УДАРНЫХ ШЕСТИГРАННЫХ (9 ПРЕДМЕТОВ)



9 ШТ.	84609M	6 ШТ.	84607M
84400	10,12,13,14,16,17,19,21,22мм	84400	10,11,13,14,17,19мм

84610
84611

НАБОР ДЛИННЫХ УДАРНЫХ ГОЛОВОК (10 И 9 ПРЕДМЕТОВ)



10 ШТ.	84610M	9 ШТ.	84611M
84300	10,12,13,14,16,17,19,21,22,24 мм	84300	17,19,21,22,23,24,26,27,30мм

84613M

НАБОР ГОЛОВОК УДАРНЫХ
ШЕСТИГРАННЫХ УДЛИНЕННЫХ (13 ПРЕДМЕТОВ)



13 ШТ.	84613M
84300	10,11,12,13,14,16,17,19, 21,22,24,27,30 мм

★ 84601

НАБОР ГОЛОВОК УДАРНЫХ ДЛЯ КРЕПЕЖА
С ПРОФИЛЕМ ВНЕШНИЙ TORX (9 ПРЕДМЕТОВ)



9 ШТ.	84601
84410	E10,E11,E12,E14,E16,E18,E20,E22,E24

1/2"



Головки торцевые и принадлежности для механизированного привода, пневмоинструмент

НАБОР УДАРНЫХ ШЕСТИГРАННИКОВ (8 ПРЕДМЕТОВ)

8 ШТ.	846016-8M
84016	6,7,8,10,12,14,17,19 мм

846016-8M



НАБОР ГОЛОВОК УДАРНЫХ ДЛЯ КРЕПЕЖА С ПРОФИЛЕМ ВНУТРЕННИЙ ТОРХ (8 ПРЕДМЕТОВ)

8 ШТ.	846014-8
84014	T30, T40, T45, T47, T50, T55, T60, T70

846014-8



НАБОР ГОЛОВОК УДАРНЫХ ДЛЯ КРЕПЕЖА С ПРОФИЛЕМ ВНУТРЕННИЙ ТОРХ (12 ПРЕДМЕТОВ)



12 ШТ.	896014-12
82014	T10, T15, T20, T25, T27, T30 6 ШТ.
83014	T40, T45, T47, T50, T55 5 ШТ.
84014	T60 1 ШТ.

896014-12



84800B

УДАРНЫЙ УДЛИНИТЕЛЬ НА 1/2" -03, 05, 10



ММ	75	125	150
ДЮЙМ	3"	5"	10"
☐	170	230	440

86800B

УДАРНЫЙ УДЛИНИТЕЛЬ НА 3/4"



ММ	150	200	250
ДЮЙМ	6"	8"	10"
☐	700	880	1060

84805B

УДАРНЫЙ ПЕРЕХОДНИК 1/2"X3/4"



86804B

УДАРНЫЙ ПЕРЕХОДНИК 3/4"X1/2"



86805B

УДАРНЫЙ ПЕРЕХОДНИК 3/4"X1"



86400M

ГОЛОВКА УДАРНАЯ
ШЕСТИГРАННАЯ

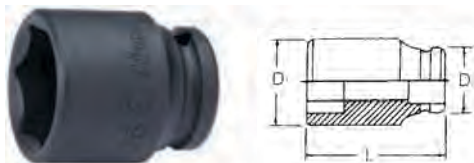

86400M (мм)	D1 (мм)	D2 (мм)	L (мм)	
17	29	38	50	300
19	32	38	50	310
21	34	38	50	310
24	38	40	50	330
25	41	40	54	340
26	41	40	54	350
27	42	41	54	360
28	44	43	54	380
29	45	44	54	400
30	46	44	54	430
31	47	44	54	450
32	48	44	57	470
33	50	44	57	480
34	51	44	57	500
35	52	44	57	520
36	54	44	57	540
38	56	44	57	580
40	58	44	58	610
41	60	44	58	620
42	61	44	58	635
43	62	44	58	650
44	64	44	63	700
45	65	44	63	740
46	66	44	63	760
47	67	44	63	800
48	68	44	65	820
50	71	44	65	850
51	72	44	70	890
52	73	54	70	900
54	76	54	74	950
55	77	54	74	1100
57	80	54	74	1200
58	81	54	74	1300
59	82	60	74	1400
60	83	60	74	1500
63	87	60	80	1650
65	90	60	85	1800
70	92	60	90	2000

86300M

ГОЛОВКА УДАРНАЯ
ШЕСТИГРАННАЯ ДЛИННАЯ



86300M (мм)	D1 (мм)	D2 (мм)	L (мм)	
17	29	38	90	500
19	32	38	90	500
21	34	38	90	510
24	38	40	90	540
25	41	40	90	570
26	41	40	90	620
27	42	41	90	690
28	44	43	90	720
29	45	44	90	750
30	46	44	90	760
32	48	44	90	790
33	50	44	90	820
34	51	44	90	850
35	52	44	90	880
36	54	44	90	880
38	56	44	90	900
40	59	44	90	960
41	60	44	90	1000
42	61	44	90	1050
43	62	44	90	1100
45	65	44	95	1200
46	66	44	95	1200
48	68	44	100	1300
50	71	44	100	1300

86609M

НАБОР ГОЛОВОК УДАРНЫХ ШЕСТИГРАННЫХ
(8 ПРЕДМЕТОВ)

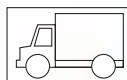

8 ШТ.	86609M
86400	24,27,29,30,32,33,36,38 мм L=54-57 мм



3/4"



Головки торцевые
и принадлежности для
механизированного привода,
пневмоинструмент

82120 1/4"

ГАЙКОВЕРТ ПНЕВМАТИЧЕСКИЙ
УГЛ. 50NM НА 1/4"



ПАРАМЕТРЫ	82120
Максим. крутящий момент	50Nm
Мин. крут. момент	0
Стандарт размер болта	1/4"(M6)
Скорость вращения	250 об/мин
Выхлоп	Задний
Расход воздуха	3.5 куб фута/мин
Давление	6.2 бар
Размер отверстия для подкачки сжатого воздуха	1/4" РТ
Внутр. диаметр воздушного шланга	3/8"
Длина	180 мм
	0.62 кг

83120 3/8"

ПНЕВМОТРЕЩОТКА 3/8"



84120 1/2"

ПНЕВМОТРЕЩОТКА 1/2"



ПАРАМЕТРЫ	83120
Максимальное усилие затягивания	68 Нм
Частота вращения	150 об./мин.
Отвод отработанного воздуха	Фронтальный
Расход воздуха	120 л/мин.
Рабочее давление	6.2 бар
Диаметр входного штуцера	1/4"-6.35 мм
Диаметр воздушного шланга (внутр.)	ID.3/8"-9.5 мм
Длина	10"-250 мм
	1.2 кг

ПАРАМЕТРЫ	84120
Максимальное усилие затягивания	81 Нм
Частота вращения	160 об./мин.
Отвод отработанного воздуха	Фронтальный
Расход воздуха	120 л/мин.
Рабочее давление	6.2 бар
Диаметр входного штуцера	1/4"-6.35 мм
Диаметр воздушного шланга (внутр.)	ID.3/8"-9.5 мм
Длина	10"-250 мм
	1.2 кг

ПАРАМЕТРЫ	84116
Максим. крутящий момент	678Nm
Стандарт размер болта	5/8"(M6)
Скорость вращения	8000 об/мин
Расход воздуха	113 л/мин
Размер отверстия для подкачки сжатого воздуха	6 -3/4"
Внутр. диаметр воздушного шланга	3/8"
Длина	171 мм
	2.56 кг

84116 1/4"



ГАЙКОВЕРТ ПНЕВМАТИЧЕСКИЙ 1/2"

ПАРАМЕТРЫ	84110
Максимальное усилие затягивания	542 Нм
Частота вращения	7000 об./мин.
Тип ударного механизма	с двумя молотками
Выпуск отработанного воздуха	через рукоятку с глушителем
Расход воздуха	120 л/мин.
Рабочее давление	6.2 бар
Диаметр входного штуцера	1/4"-6.35 мм
Диаметр воздушного шланга (внутр.)	ID.3/8"-9.5 мм
Длина	7.6"-193 мм
	2.6 кг

84110



ГАЙКОВЕРТ ПНЕВМАТИЧЕСКИЙ 1/2"

84111

ПАРАМЕТРЫ	84111
Максимальное усилие затягивания	813 Нм
Частота вращения	7000 об./мин.
Тип ударного механизма	с двумя молотками
Выпуск отработанного воздуха	через рукоятку с глушителем
Расход воздуха	130 л/мин.
Рабочее давление	6.2 бар
Диаметр входного штуцера	1/4"-6.35 мм
Диаметр воздушного шланга (внутр.)	ID.3/8"-9.5 мм
Длина	9.8"-250 мм
	2.8 кг



ГАЙКОВЕРТ ПНЕВМАТИЧЕСКИЙ 3/4"

86111

ПАРАМЕТРЫ	86111
Максимальное усилие затягивания	1016 Нм
Частота вращения	6500 об./мин.
Тип ударного механизма	с двумя молотками
Выпуск отработанного воздуха	боковой
Расход воздуха	210 л/мин.
Рабочее давление	6.2 бар
Диаметр входного штуцера	1/4"-6.35 мм
Диаметр воздушного шланга (внутр.)	ID.3/8"-9.5 мм
Длина	9"-228 мм
	4.55 кг





WORLD CLASS

Mans®



1110E1622

КЛЮЧ НАКИДНОЙ E-STAR 16X22



1110E (mm)	W (mm)	W1 (mm)	T (mm)	T1 (mm)	L (mm)	(g)	(pcs)
E16 xE22	24.5	28.5	13	11	224	88	12

1142M

КЛЮЧ ТОРЦЕВОЙ ДВУХСТОРОННИЙ



1142M (mm)	1142A (inch)	W (mm)	W1 (mm)	L (mm)	(g)	(pcs)
21x23		29.8	33	300	642	6
24x27		33	37	335	780	6
30x32		40	42	340	978	6

1470M2427

ДВУХСТОРОННИЙ КЛЮЧ 24X27 MM

1470M2730

ДВУХСТОРОННИЙ КЛЮЧ 27X30 MM

1470M3032

ДВУХСТОРОННИЙ КЛЮЧ 30X32 MM

1470M3033

ДВУХСТОРОННИЙ КЛЮЧ 30X33 MM

1470M3238

ДВУХСТОРОННИЙ КЛЮЧ 32X38 MM

1470SP УСИЛИТЕЛЬ-ВОРОТОК
ДЛЯ ДВУХСТОРОННЕГО КЛЮЧА

14774-4M17

КЛЮЧ БАЛОННЫЙ L - ОБРАЗНЫЙ 17 MM

14774-4M19

КЛЮЧ БАЛОННЫЙ L - ОБРАЗНЫЙ 19 MM

14774-4M21

КЛЮЧ БАЛОННЫЙ L - ОБРАЗНЫЙ 21 MM

14774-4M23

КЛЮЧ БАЛОННЫЙ L - ОБРАЗНЫЙ 23 MM



1172-12\15\18\24

КЛЮЧ РАЗВОДНОЙ



inch	12"	15"	18"	24"
mm	300	375	400	600
(g)	640g	1220g	2200g	3500g
(pcs)	6	1	1	1

1165M

КЛЮЧ РОЖКОВЫЙ С ХРАПОВИКОМ

NEW



1165M (mm)	1165A (inch)	W (mm)	W1 (mm)	T (mm)	T1 (mm)	L (mm)	(g)	(pcs)
6	1/4	16.55	17.1	4.9	7.4	135.4	38	12
7	5/16	16.55	17.1	4.9	7.4	135.4	38	12
8		16.55	17.1	4.9	7.4	135.4	38	12
9		20.19	20.7	5.8	7.4	159.5	60	12
10	3/8	20.19	20.7	5.8	7.4	159.5	60	12
11	7/16	22.4	22.6	6	8.7	165.6	70	12
12		24.9	23.8	6.2	8.7	165.6	85	12
13	1/2	26.4	24.9	6.5	8.7	178.5	95	12
14	9/16	28.24	27	7	8.7	190.5	105	12
15		31	28.1	7.2	10.3	199.4	130	12
16	5/8	33.27	29.9	7.8	10.3	206.4	150	12
17	11/16	35.58	31.9	8.2	10.3	225.4	190	12
18		36.4	33.4	8.6	10.6	236.4	190	12
19	3/4	38.4	34.4	8.8	10.6	247.4	190	12
21	13/16	45.7	42.6	9.5	13	281	380	12
22	7/8	45.7	42.6	9.5	13	281	380	6
23		51.7	46.5	10	13.5	311	520	6
24	15/16	51.7	46.5	10	13.5	311	520	6
25	1"	51.7	46.5	10	13.5	311	520	6
27	1-1/16	56	51	11.5	15.1	330	590	6
30	1-1/8	65.5	64	12.5	18	425	1175	6
32	1-1/4	65.5	64	12.5	18	425	1175	6
33		73	69	15	20	460	1375	6

4178D1-135

ЭЛЕКТРОННЫЙ ДИНАМОМ. КЛЮЧ 10-135 N.M. 1/2"

4178D1-200

ЭЛЕКТРОННЫЙ ДИНАМОМ. КЛЮЧ 20-200 N.M. 1/2"



1762M

КЛЮЧ ШЕСТИГРАННЫЙ

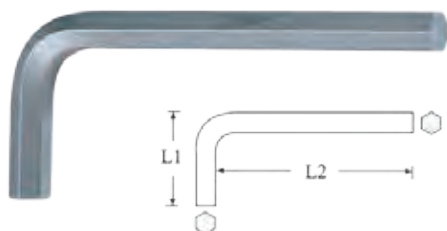

SIZE (mm) / (inch)	ARM (L1)	STANDARD		LONG		LONGER				
		1764M ARM(L2)	1764A	1763M ARM(L2)	1763A	1762M ARM(L2)	1762A			
10	3/8	40	112	195	40	170	138	40	224	178
12	1/2	45	125	170	45	209	251	45	290	293
14	9/16	56	140	265	54	235	365	55	280	457
17	5/8	63	160	442	60	255	623	63	320	753
19	3/4	70	180	631	70	285	828	70	360	1078

SIZE (mm) / (inch)	ARM (L1)	STANDARD		LONG		LONGER				
		1774M ARM(L2)	1774A	1773M ARM(L2)	1773A	1772M ARM(L2)	1772A			
8	5/16	36	100	60	36	154	79	36	206	101
10	3/8	40	112	170	45	206	251	45	250	175
12	1/2	45	125	170	45	207	251	45	290	293
14	9/16	56	140	265	56	230	385	55	280	457

1895-22

КЛЮЧ ТРУБНЫЙ НА 22"



1895	GRIP PIPES UP TO Ф	L (mm)	CAPACITY (mm)	(g)	(pcs)
1895-22	2"	560	72	2650	1

1165FM

КЛЮЧ РОЖКОВЫЙ
С ХРАПОВИКОМ НА ШАРНИРЕ



1165FM (mm)	1165FA (inch)	W (mm)	W1 (mm)	T (mm)	T1 (mm)	L (mm)	(g)	(pcs)
6	1/4	17.4	16.95	7.4	4.9	136	50	12
7		17.4	16.95	7.4	4.9	136	50	12
8	5/16	17.4	16.95	7.4	4.9	136	50	12
9		20.9	20.8	7.4	5.8	158	68	12
10	3/8	20.9	20.8	7.4	5.8	158	70	12
11	7/16	23.4	25.1	8.7	6.2	175	98	12
12		23.4	25.1	8.7	6.2	175	100	12
13	1/2	24.9	27.15	8.7	6.4	185	110	12
14		27.4	29.3	8.7	7	193	110	12
15		30.4	33	10.3	7.4	213	180	12
16	5/8	30.4	33	10.3	7.4	213	180	12
17	11/16	31.9	35.2	10.3	8.2	231	215	12
18		34.5	39.4	10.5	9.0	249	270	12
19	3/4	34.5	39.4	10.5	9.0	249	270	12
20		42.6	45.7	13	9.5	280	400	6
21	13/16	42.8	47.3	13	9.2	281	450	6
22	7/8	42.8	47.3	13	9.2	281	450	6
23		46.9	53.4	13.5	9.5	311	550	6
24	15/16	46.9	53.4	13.5	9.5	311	550	6
25	1"	46.9	53.4	13.5	9.5	311	540	6

1151M

КЛЮЧ РОЖКОВЫЙ



1151M (mm)	1151A (inch)	W (mm)	W1 (mm)	T (mm)	L (mm)	(g)	(pcs)
30x32	1-1/8x1-1/4	65.4	69.8	9.0	298	495.0	6
30x34		69.0	76.0	10.5	350	600.0	6
32x34		69.0	76.0	10.5	350	600.0	6
32x36	1-1/4x1-7/16	69.8	76.0	10.5	350	612.0	6
34x36		69.8	76.0	10.5	350	612.0	6
35x38		76.0	87.0	12.0	380	700.0	6
38x42		76.0	87.0	12.0	380	700.0	6
36x41		76.0	87.0	12.0	380	700.0	6
41x46		86.0	95.0	15.0	415	823.0	6
46x50		95.0	104.0	16.0	465	960.0	6

1161M

КЛЮЧ КОМБИНИРОВАННЫЙ

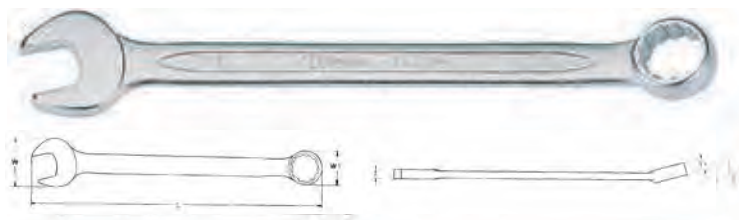

1161M (мм)	W (мм)	W1 (мм)	T (мм)	T1 (мм)	L (мм)	
6	15.5	10.0	4.0	4.5	105	17.0
7	17.0	11.5	4.0	4.7	115	19.6
8	19.2	12.8	4.5	5.9	125	26.0
9	21.4	14.2	5.0	6.5	135	34.0
10	23.2	15.6	5.4	6.9	145	36.0
11	25.3	16.9	5.5	7.3	155	44.0
12	27.2	18.3	5.9	7.8	165	52.0
13	29.4	19.7	6.2	8.3	175	63.0
14	31.5	21.2	6.4	8.6	185	78.0
15	33.2	22.5	6.4	8.6	195	94.0
16	34.7	24.0	6.7	8.9	205	106.0
17	38.7	26.8	6.9	9.3	215	132.0
18	38.7	26.8	7.2	9.9	225	144.0
19	40.7	28.0	7.4	10.5	235	154.0
20	43.0	29.7	7.7	10.9	245	188.0
21	44.8	31.3	8.0	11.3	255	200.0
22	46.9	32.6	8.2	11.5	265	220.0
23	48.3	34.2	8.4	11.8	275	260.0
24	50.4	35.5	8.7	12.0	285	280.0
25	52.0	36.9	8.9	12.5	295	300.0
26	53.6	38.2	9.2	12.8	305	320.0
27	55.7	39.6	9.4	13.3	315	360.0
28	57.6	40.9	9.7	13.3	325	380.0
29	59.7	42.3	9.9	13.5	335	460.0
30	61.8	43.7	10.0	13.7	345	500.0
32	65.8	46.4	10.4	14.3	365	560.0
33	69.2	48.8	10.7	15.0	380	700.0
34	69.2	48.8	10.7	15.0	380	700.0
35	74.0	53.0	13.5	19.2	410	820.0
36	74.0	53.0	13.5	19.2	410	820.0
38	77.0	56.0	15.0	20.4	430	940.0
41	84.0	61.0	16.0	21.6	460	1120.0
43	84.0	61.0	16.0	21.6	460	1120.0
46	92.0	66.0	17.0	23.0	500	1660.0
48	102.0	73.0	18.0	24.6	540	2080.0
50	102.0	73.0	18.0	24.6	540	2080.0

1162M

КЛЮЧ КОМБИНИРОВАННЫЙ «JUMBO»



1162M (мм)	L (мм)	
55	665	4610
60	760	6190
65	760	6190

КОМПЛЕКТЫ КЛЮЧЕЙ ГАЕЧНЫХ КОМБИНИРОВАННЫХ



КАТАЛ. №	
	
16607M	8,10,12,13,14,17,19 мм
16614M	10,11,12,13,14,16,17,19,21,22,24,27,30,32 мм 14 шт.
16615M	8,9,10,11,12,13,14,15,16,17,19,21,22,24 мм 14 шт.
16626M	6,7,8,9,10,11,12,13,14,15,16,17,18,19,20,21,22,23,24,25,26,27,28,29,30,32 мм 26 шт.

16616M

КОМПЛЕКТ КЛЮЧЕЙ КОМБИНИРОВАННЫХ 6-24 ММ, 16 ПРЕДМЕТОВ

16 пред.	16616M
1161M	6, 7, 8, 9, 10, 11, 12, 13, 14, 15, 16, 17, 18, 19, 22, 24



КОМПЛЕКТ КЛЮЧЕЙ РОЖКОВЫХ



1151M

КЛЮЧ РОЖКОВЫЙ

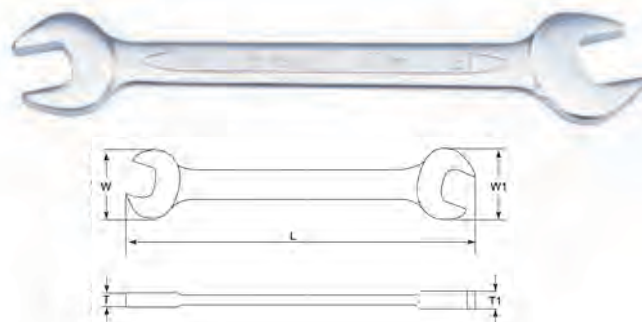

КАТАЛ. №	1151M / 1151A
16506M	8x9, 10x11, 12x13, 14x15, 16x17, 18x19 мм 6 шт.
16508M	6x7, 8x9, 10x11, 12x13, 14x15, 16x17, 18x19, 20x22 мм 8 шт.
16510M	6x7, 8x9, 10x11, 12x13, 14x15, 16x17, 18x19, 20x22, 24x27, 30x32 мм 10 шт.
16512M	6x7, 8x9, 10x11, 12x13, 14x15, 16x17, 18x19, 20x22, 21x23, 24x26, 25x28, 30x32 12 шт.

1151M (мм)	W (мм)	W1 (мм)	T (мм)	L (мм)	(r)
6x8	15.5	18.0	3.7	123	22.8
8x10	20.4	22.7	4.0	140	31.8
10x12	24.9	27.1	5.0	156	54.8
12x13	29.2	31.2	5.5	172	73.6
13x14	33.3	35.3	5.9	180	108.1
17x19	40.9	42.8	6.7	210	155
21x23	46.8	50.8	7.7	247	238.0
24x27	51.2	56.8	8.0	263	316.0
30x32	65.4	69.8	9.0	298	495.0

1103M

КЛЮЧ НАКИДНОЙ СО СМЕЩЕНИЕМ КОЛЬЦА НА 75°



1103M (мм)	W (мм)	W1 (мм)	T (мм)	T1 (мм)	L (мм)	(r)
6X7	10.7	12.2	5.8	6.5	168	42
6X8	10.7	12.2	5.8	6.5	168	42
8X9	13.6	15.1	6.8	7.5	183	60
8X10	13.6	15.1	6.8	7.5	183	60
10X11	16.6	18	7.9	8.9	198	90
10X12	16.6	18	7.9	8.9	198	90.2
11X13	19.5	20.9	9	9.5	217	117.6
12X13	19.5	20.9	9	9.5	217	117.6
12X14	19.5	20.9	9	9.5	217	117.6
13X14	20.9	20.9	9.5	9.5	239	127
14X15	22.4	23.7	9.2	10	239	138
14X17	25.3	26.7	10.7	11	260	186.2
16X17	25.3	26.7	10.7	11	260	186.2
16X18	25.3	28.2	10.7	11	260	186.2
17X19	28.2	29.7	11	11.8	292	234.8
18X19	28.2	29.7	11	11.8	292	234.8
19X21	31.1	34	12	12.8	318	311.4
20X22	31.1	34	12	12.8	318	311.3
21X22	31.1	34	12	12.8	318	330.3
21X23	36.9	41	12	13	327	350.5
22X24	36.9	41	11.2	11.6	327	350.5
23X26	36.9	41	12.5	14.8	329	466.6
24X26	36.9	41	12.5	14.8	329	466.6
24X27	36.9	41	12.5	14.8	329	466.6
25X28	38.4	42.8	13	14	347	473.3
30X32	45.5	48.5	15.5	16.5	362	596.5



**КОМПЛЕКТ КЛЮЧЕЙ НАКИДНЫХ
СО СМЕЩЕНИЕМ КОЛЬЦА НА 45°**



КАТАЛ. №	1101M	
16028M	8X10,10X12,11X13,12X14,14X17,17X19, 19X21,22X24мм	8 шт.

**КОМПЛЕКТ КЛЮЧЕЙ НАКИДНЫХ
СО СМЕЩЕНИЕМ КОЛЬЦА НА 75°**



КАТАЛ. №	1103M	
16007M	6x7, 8x9,10x11,12x13,14x15,16x17,18x19	7 шт.
16012M	6 x 7, 8 x 9,10 x11,12 x13,14 x15,16 x17,18 x19, 20x22,21x23,24x26,25x28,30x32	12 шт.
16097M	6x7,8x9,10x11,12x13,14x15, 17x19,21x22мм	7 шт.
16009M	6x7,8x9,10x11,12x13,14x15, 17x19,21x22,24x27,30x32 мм	9 шт.
16011M	6x7, 8x9,10x11,12x13,14x15,16x17,18x19, 20x22, 21x23, 24x27, 30x32 мм	11 шт.

16406M

**КОМПЛЕКТ КЛЮЧЕЙ ТОРЦЕВЫХ
8-19 ММ, 6 ПРЕДМЕТОВ**



КАТАЛ. №	1101M	
16406M	6x7,8x9,10x11,12x13, 14x15,16x17,18x19	6 шт.

1166M

**КЛЮЧ РОЖКОВЫЙ
С РЕВЕРСИВНЫМ ХРАПОВИКОМ**

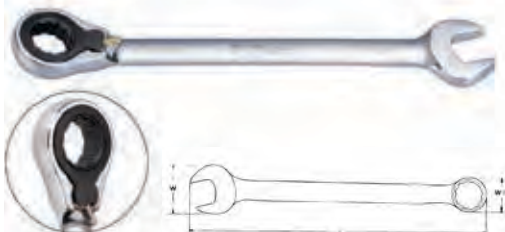

1166M (мм)	W (мм)	W1 (мм)	T (мм)	T1 (мм)	L (мм)	
8	17.4	20.6	5.6	7.8	140	38
10	21.3	23.5	5.8	8.5	158	51
12	25.5	27.3	6.2	9.6	170	74
13	26.5	28.2	6.4	9.9	178	88
14	29.1	29.9	7.0	10.1	189	102
15	31.5	31.5	7.5	10.5	198	125
17	35.6	33.9	8.2	11.2	224	186
19	38.9	36.5	9.2	12.1	243	220

16596M

**КОМПЛЕКТ КЛЮЧЕЙ РОЖКОВЫХ
8-23 ММ, 6 ПРЕД**



КАТАЛ.№	1151M/1151A	
16596MB	8x9,10x12,12x14,14x17, 17x19,21x23 мм	



16658MUB

КОМПЛЕКТ КЛЮЧЕЙ
КОМБИНИРОВАННЫХ С ХРАПОВИКОМ



КАТАЛ. №	1165M	
16658MUB	8,10,11,12,13,14,17,19мм	8 шт.

16651MB

КОМПЛЕКТ КЛЮЧЕЙ КОМБИНИРОВАННЫХ
С ХРАПОВИКОМ + АДАПТЕР 10 ПРЕД.



КАТАЛ. №	1165M	
16651MB	8,10,12,13,17,19мм	6 шт.

Адаптеры: 1/4, 3/8, 1/2
Бит-адаптер: 1/4

1105M

КЛЮЧ ГАЕЧНЫЙ ДЛЯ ТРУБОПРОВОДОВ
С РАЗРЕЗНЫМ ШЕСТИГРАННЫМ ПРОФИЛЕМ,
ДВУХСТОРОННИЙ



1105M (мм)	L (мм)	 (r)
8x9	145	44
8x10	145	44
9x10	145	44
9x11	145	44
10x11	155	58
10x12	155	58
13x14	175	85
14x17	200	122
15x17	200	122
20x22	225	210
21x23	252	305
22x24	252	305
24x27	265	357
25x28	265	357
30x32	285	720
32x36	315	800
36x41	350	825

1110E КЛЮЧ НАКИДНОЙ E-STAR



1110 (мм)	L (мм)	 (r)
E6xE8	112	18
E8xE10	125	21
E10xE12	140	39
E11xE12	140	39
E14xE18	180	88
E18xE20	195	157
E20xE24	224	168

1141M КЛЮЧ РОЖКОВО-ТОРЦЕВОЙ



1141M (мм)	L (мм)	 (r)
12	170	70
13	210	125
17	240	235
19	255	260



1142M

КЛЮЧ ГАЕЧНЫЙ С ШАРНИРНЫМИ
ТОРЦЕВЫМИ ГОЛОВКАМИ,
ДВУХСТОРОННИЙ



1142M (мм)	L (мм)	(г)
8x9	178	78
10x11	200	115
12x13	220	155
14x15	240	245
16x17	260	328
16x18	260	330
17x19	260	330
18x19	275	414
20x22	300	595

1170

КЛЮЧ РОЖКОВЫЙ РАЗВОДНОЙ

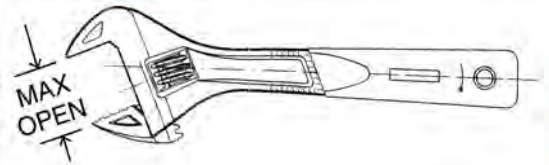

1170	ДЛИНА (мм)	РАСКРЫТИЕ ГУБОК МАКС.	РАЗМЕР РЕЗЬБЫ МАКС.
1170-8	200	28.6 мм	5/8", M18
1170-10	250	32.8 мм	3/4", M20
1170-12	300	38 мм	1", M24

1172 КЛЮЧ РАЗВОДНОЙ 8, 10

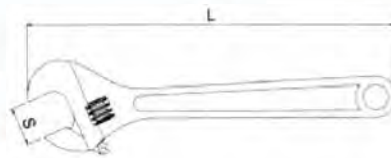

мм	200	250
дюйм	8"	10"
	240	400

1474-16 КЛЮЧ БАЛЛОННЫЙ

Головки	17x19x21x23 мм
Длина	380 мм, 400 мм
	1380





WORLD CLASS

Hans®



032-4

БИТА КОРОТКАЯ КРЕСТОВАЯ НА 5/16"

032-8

БИТА ДЛИННАЯ КРЕСТОВАЯ НА 5/16"

ITEM No.	SIZE	L (mm)	(g)	(pcs)	ITEM No.	SIZE	L (mm)	(g)	L (mm)	(g)	(pcs)	
032-4 	 (8)	PZ1	36	12	60	032-8 	 (8)	PZ1	80	31	/	60
		PZ2	36	12	60			PZ2	80	31	/	60
		PZ3	36	12	60			PZ3	80	31	/	60
		PZ4	36	13	60			PZ4	80	31	/	60

06400-7MP/9MP

НАБОР ОТВЕРТОК НА 7/9 ПРЕДМЕТОВ



0828

ОТВЕРТКА PH ДЛЯ ЭЛЕКТРИКА



06400	06400-9MP	06400-7MP
0310 0410	PH1x100, PH2x100, PH2x150, PH2x38	PH1x100, PH2x100, PH2x150
0320 0420	PH 1x100, PH 2x100, PH 2x150, PH 2x38	PH 1x100, PH 2x100, PH 2x150
0330 0430	PZ 1x100 (4")	

ITEM NO.	(MM)	(MM)	(g)	(pcs)
PH 0-2	60	130	20	12
PH 1-3	80	180	55	12
PH 2-4	100	202	91	12

04662

ШЕСТИГРАННЫЙ АДАПТЕР НА 1/4"

ITEM NO.		L (mm)	(g)	(pcs)
04662	1/4"SQ	50	16	10



06032
НАБОР БИТ 33 ПРЕДМЕТА



4870
УДАРНАЯ ОТВЕРТКА НА 1/2"





0410M

ОТВЕРТКА ШЛИЦЕВАЯ



0410M MM				
M3-3	3.0(1/8")	3x75	148	22
M4-4	4.0(5/32")	4x100	173	30
M5-3	5.5(3/16")	5x75	179	58
M5-4	5.5(3/16")	5x100	204	61
M6-1	6.5(1/4")	6x38	103	46
M6-4	6.5(1/4")	6x100	215	88
M6-8	6.5(1/4")	6x200	315	108
M8-6	8.0(5/16")	8x150	275	148
M8-8	8.0(5/16")	8x200	325	167



0420

ОТВЕРТКА PHILIPS



0420			
PH 0-3	75	145	22
PH 1-3	75	173	30
PH 1-4	100	198	58
PH 2-1	38	98	56
PH 2-8	200	309	110



0430

ОТВЕРТКА POZIDRIV



0430			
PZ 0-3	75	145	22
PZ 1-3	75	173	30
PZ 1-4	100	198	58
PZ 2-1	38	98	56
PZ 2-8	200	309	110



0440T

ОТВЕРТКА TORX



0440			
T6	75	145	22
T7	75	145	32
T8	75	145	42
T9	75	145	52
T10	100	198	88
T15	100	198	98
T20	100	198	108
T25	100	209	148
T27	100	209	155
T30	100	209	162
T40	100	209	169



0450

ОТВЕРТКА TORX VO



0450			
TH6	75	145	22
TH7	75	145	32
TH8	75	145	42
TH9	75	145	52
TH10	100	198	88
TH15	100	198	98
TH20	100	198	108
TH25	100	209	148
TH27	100	209	155
TH30	100	209	162
TH40	100	209	169



0416M

ОТВЕРТКА ШЛИЦЕВАЯ СИЛОВАЯ



0416M (mm)				
M6-4	6.5(1/4")	6X100	209	80
M6-6	6.5(1/4")	6X150	259	100
M8-6	8.0(5/16")	8X150	269	160
M8-8	8.0(5/16")	8X200	319	180



0436

ОТВЕРТКА СИЛОВАЯ POZIDRIV



0436			
PZ 2-4	100	209	80
PZ 2-6	150	259	100
PZ 3-6	150	269	160
PZ 3-8	200	319	180



0426

ОТВЕРТКА СИЛОВАЯ PHILIPS







0426			
PH 2-4	100	209	80
PH 2-6	150	259	100
PH 3-6	150	269	160
PH 3-8	200	319	180



0516

ОТВЕРТКА ШЛИЦЕВАЯ СИЛОВАЯ
С МЕТАЛЛИЧЕСКИМ ЗАТЫЛЬНИКОМ





0516M (мм)				
(мм)	(мм)	(мм)	(мм)	(г)
M6-4	6.5(1/4")	100	203	91
M6-6	6.5(1/4")	150	253	101
M8-6	8.0(5/16")	150	263	155
M8-8	8.0(5/16")	200	313	174
M8-10	8.0(5/16")	250	363	194

0526

ОТВЕРТКА СИЛОВАЯ
С МЕТАЛЛИЧЕСКИМ
ЗАТЫЛЬНИКОМ PHILIPS







0526			
	(мм)	(мм)	(г)
PH 2-4	100	203	91
PH 2-6	150	253	101
PH 3-6	150	263	155
PH 3-8	200	313	174
PH 3-10	250	363	194
PH 3-12	300	413	214
PH 4-8	200	313	245
PH 4-10	250	363	264
PH 4-12	300	413	284

0818

ОТВЕРТКА ШЛИЦЕВАЯ
ДЛЯ ЭЛЕКТРИКА



0818M (мм)				
(мм)	(мм)	(мм)	(мм)	(г)
M3-4	3.0(1/8")	3X100	175	30
M5-5	5.5(3/16")	5X125	215	65

0001









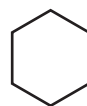















ДЕРЖАТЕЛЬ БИТ НА 1/4"



6.35 мм

L=180 мм (7")  = 130 г



КАТАЛ. №	РАЗМЕР	L (мм)	КАТАЛ. №	РАЗМЕР	L (мм)
 012-4М БИТА ШЛИЦЕВАЯ КОРОТКАЯ 	 (8)	W 5x1.0 мм T, 7x1.0 мм 10x1.6 мм 36 36 36	 012-8М БИТА ШЛИЦЕВАЯ ДЛИННАЯ 	 (8)	W 5x1.0 мм T, 7x1.0 мм 10x1.6 мм 80 80 80
 022-4 БИТА Philips КОРОТКАЯ 	 (8)	PH1 PH2 PH3 36 36 36	 022-8PH БИТА Philips ДЛИННАЯ 	 (8)	PH1 PH2 PH3 80 80 80
 042-4Т БИТА TORX КОРОТКАЯ 	 (8)	T25 T27 T30 T40 T45 36 36 36 36 36	 042-8Т БИТА TORX ДЛИННАЯ 	 (8)	T25 T27 T30 T40 T45 80/100 80/100 80/100 80/100 80/100
 062-4М БИТА ШЕСТИГРАННАЯ КОРОТКАЯ 	 (8)	5 мм 6 мм 7 мм 8 мм 9 мм 10 мм 36 36 36 36 36 36	 062-8М БИТА ШЕСТИГРАННАЯ ДЛИННАЯ 	 (8)	5 мм 6 мм 7 мм 8 мм 9 мм 10 мм 80/100 80/100 80/100 80/100 80/100 80/100

ОТВЕРТКА УДАРНАЯ С БИТАМИ, КОМПЛЕКТ (6 ПРЕДМЕТОВ)

6/8 ПРЕД.	4606	4606-8
4870	1/2" Ударная отвертка	
4001	5/16" Битадержатель	
012-4	Биты шлиц. 8, 10 L=36мм	
022-4	Биты Phillips 2,3 L=36мм	
012-4		Биты шлиц 8 мм L=80 мм
022-4		Биты Phillips 3 L=80 мм

4606



КОМПЛЕКТ БИТ В КЕЙСЕ 40 ПРЕД.,

40PCS	06040 
○ 063-3	Биты шестигранные: 4,5,6,7,8,10,12 мм (L=30мм)
○ 063-7	Биты шестигранные: 4,5,6,7,8,10,12 мм (L=75мм)
⊕ 043-3	Биты TORX: T20,T25,T30, T40, T45, T50, T55 (L=30мм)
⊕ 043-7	Биты TORX: T20,T25,T30, T40, T45, T50, T55 (L=75мм)
⊙ 083-3	Биты XZN: M5,6,8,10,12 (L=30мм)
⊙ 083-7	Биты XZN: M5,6,8,10,12 (L=75мм)
3002	Битодержатель 3/8"
4002	Битодержатель 1/2"

06040



06415

КОМПЛЕКТ БИТ TORX
В КЕЙСЕ
15 ПРЕДМЕТОВ



15PCS	06415
043-3T	Биты TORX: T20,T25,T30, T40, T45, T50, T55 (L=30мм)
043-7T	Биты TORX: T20,T25,T30, T40, T45, T50, T55 (L=75мм)
4002M	Битодержатель 1/2"

06424

КОМПЛЕКТ БИТ
В КЕЙСЕ 5/16"
(24 ПРЕДМЕТА)



24 ПРЕД.	06424
3001	Битадержатель 8мм (5/16") L=28мм/1-1/8"
4001	Битадержатель 8мм (5/16") L=38мм/1-1/2"
042-4	Биты: T10,T15,T20,T25,T27,T30,T40,T45,T50, T55,T60 L=36мм
042-8	Биты длинные: T10,T15,T20,T25,T27,T30,T40, T45,T50,T55,T60 L=80мм

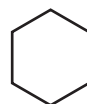

**НАБОР ОТВЕРТОК 7 ПРЕДМЕТОВ
НАБОР ОТВЕРТОК 9 ПРЕДМЕТОВ**

06400	06400-9M	06400-7M
0410	5.5x100, 5.5x100, 6.5x150, 6.5x38 мм	5.5x100, 6.5x100, 6.5x150 мм
0420	PH1x100, PH2x100, PH2x150, PH2x38	PH1x100, PH2x100, PH2x150,
0430	PZ1x100 (4")	PZ1x100 (4")

**06400M-7M
06400M-9M**



**НАБОР ОТВЕРТОК TORX ИЗ
9 ПРЕДМЕТОВ**

9PCS	06440-9T
0440	T8, T9, T10, T15, T20, T25, T27, T30, T40

06440-9T



**НАБОР ОТВЕРТОК ДЛЯ ЭЛЕКТРИКА
7 ПРЕДМЕТОВ**

06800	06800-7M
0818	Шлицевые: 3x100, 4x100, 5.5x125, 6.5x150
0828	Крестовые: PH0x60(23/8), PH1x80(31/8), PH2x100(4"),

06800-7M





WORLD CLASS

Alans®



1762M
КЛЮЧ ШЕСТИГРАННЫЙ

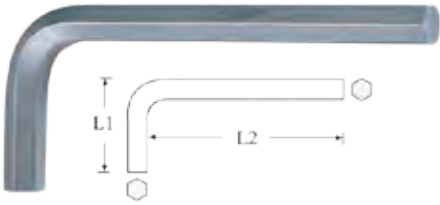

SIZE (mm) / (inch)		ARM (L1)	LONGER	
			1762M ARM(L2)	(g)
12	1/2	45	250	293
17	5/8	63	320	753
19	3/4	70	360	1073

16754-29TH
НАБОР TORX TH10-50,
9 ПРЕДМЕТОВ



Item No.		1754 (standard)	(g)	(SET)
16754-29TH	9pcs	TH10, TH15, TH20, TH25, TH27, TH30, TH40, TH45, TH50	298.6	12

16774-9M
НАБОР Г-ШЕСТИГРАННИКОВ 1.5-10 MM
9 ПРЕДМЕТОВ



Item No.		1774M/1774A (standard)	(g)	(SET)
16774-9M	9pcs	1.5, 2, 2.5, 3, 4, 5, 6, 8, 10mm	298.6	12

16778-5M







НАБОР L-ШЕСТИГРАННИКОВ 5-12ММ,
5 ПРЕДМЕТОВ

Item No.				
16778-5M	5pcs	5,6,8,10,12mm		298/36SET



16745-8TH

СКЛАДНОЙ КОМПЛЕКТ КЛЮЧЕЙ TORX С ОТВЕРСТИЕМ,
8 ПРЕДМЕТОВ

Item No.		 			
16745-8T	8pcs	T9, T10, T15, T20, T27, T30, T40		236.1	12
16745-8TH	8pcs	TH9, TH10, TH15, TH20, TH27, TH30, TH40		236.1	12



















16765-97M

СКЛАДНОЙ КОМПЛЕКТ
ШЕСТИГРАННЫХ КЛЮЧЕЙ

Item No.				
16765-97M	7pcs	2.5,3,4,5,6,8,10mm		361.1







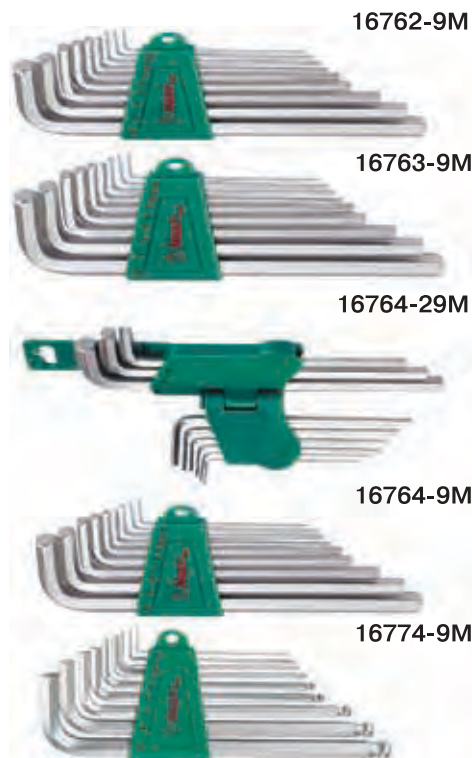

НАБОР ШЕСТИГРАННИКОВ 1.5 – 10 ММ 9 ПРЕДМЕТОВ

КАТАЛ. №		16762-9M (longer)	 
16762-9M	9 шт.	1,5,2,2,5,3,4,5,6,8,10 мм	500
КАТАЛ. №		16763-9M (long)	 
16763-9M	9 шт.	1,5,2,2,5,3,4,5,6,8,10 мм	389.6
КАТАЛ. №		16764-29M (standart)	 
16764-29M	9 шт.	1,5,2,2,5,3,4,5,6,8,10 мм	319.4
КАТАЛ. №		16764-9M (standart)	 
16764-9M	9 шт.	2,5,3,4,5,6,8,10 мм	263.8
КАТАЛ. №		16774-9M (standart)	 
16774-9M	9 шт.	1,5,2,2,5,3,4,5,6,8,10 мм	298.8
КАТАЛ. №		16778-9M (standart)	
16778-9M	5 шт.	5,6,8,10,12 мм	298



 КОМПЛЕКТ ШЕСТИГРАННИКОВ УГЛОВЫХ С ШАРООБРАЗНЫМ НАКОНЕЧНИКОМ В ПЛАСТМАССОВОЙ ОБОЙМЕ (9 ПРЕДМЕТОВ)

КАТАЛ. №		1773M (long)	 
16773-9M	9 шт.	1,5,2,2,5,3,4,5,6,8,10 мм	389.6
КАТАЛ. №		1772M (longer)	 
16772-9M	9 шт.	1,5,2,2,5,3,4,5,6,8,10 мм	500.0







НАБОР TORX TH 10-50, 9 ПРЕДМЕТОВ

КАТАЛ. №		 16752-29TH (longer)	 
16752-29TH	9 шт.	TH10, TH15, TH20, TH25, TH27, TH30, TH40, TH45, TH50,	536.1
КАТАЛ. №		 16754-29TH (standart)	 
16754-29TH	9 шт.	TH10, TH15, TH20, TH25, TH27, TH30, TH40, TH45, TH50,	298.6



16754-6TH НАБОР TORX TH 6-20, 7 ПРЕДМЕТОВ
16754 -7TH НАБОР TORX TH 10-40, 7 ПРЕДМЕТОВ

КАТАЛ. №		 16754-7TH (standart)	 
16754-6TH	7 шт.	TH6, TH7, TH8, TH9, TH10, TH15, TH20	66.0
16754 -7TH	7 шт.	TH10, TH15, TH20, TH25, TH27, TH30, TH40	136.8

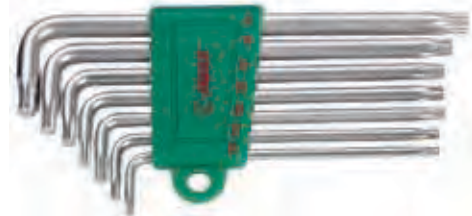

КОМПЛЕКТ ШЕСТИГРАННИКОВ УГЛОВЫХ С ПРОФИЛЕМ «TORX ВО», В ПЛАСТМАССОВОЙ ОБОЙМЕ (6 ПРЕДМЕТОВ)

КАТАЛ. №		1754 (standard)		
16754-8TH	6 шт.	TH25, TH30, TH40, TH45, TH50, TH55	354.2	



1762M

КЛЮЧ ШЕСТИГРАННЫЙ

Размер	L1	L2	(r)
12	45	250	293
17	63	320	753
19	70	360	1073

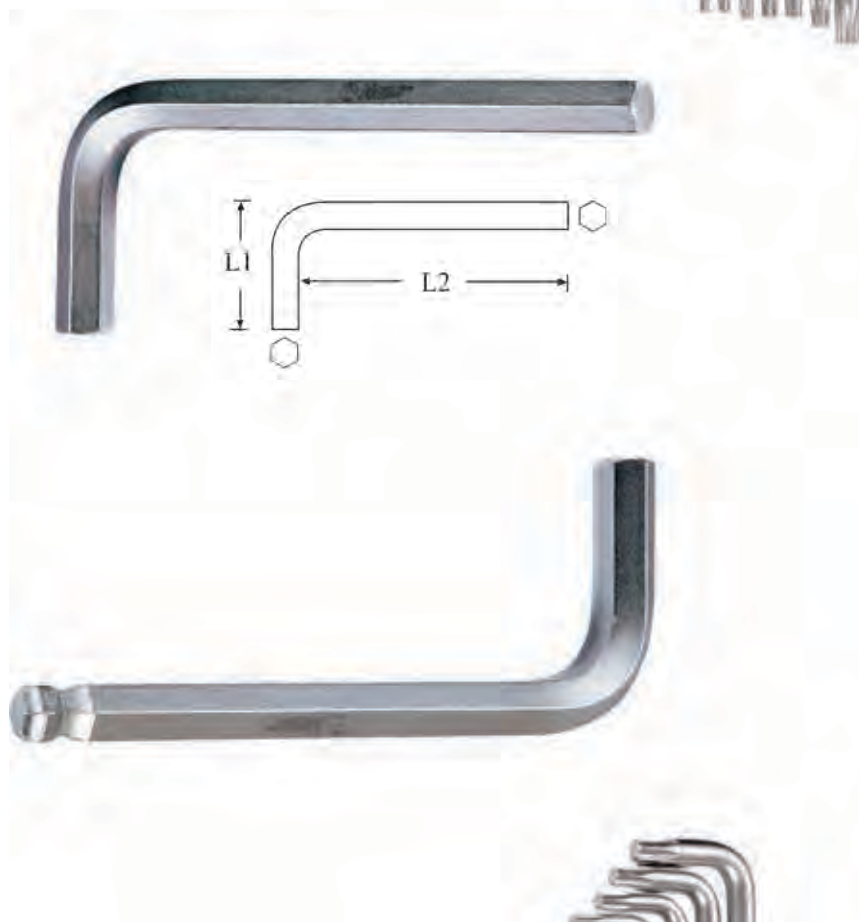

1772M

КЛЮЧ ШЕСТИГРАННЫЙ С ШАРОМ

Размер	L1	L2	(r)
2	15	100	3
3	20	126	8.3
4	25	142	17.6
6	32	180	51



КОМПЛЕКТ ШЕСТИГРАННИКОВ УГЛОВЫХ С ПРОФИЛЕМ «TORX ВО», В ПЛАСТМАССОВОЙ ОБОЙМЕ (6 ПРЕДМЕТОВ)



КАТАЛ. №		16754-29TH (standard)		
16754-29TH	9 шт.	TH10, TH15, TH20, TH25, TH27, TH30, TH40, TH45, TH50	298.6	



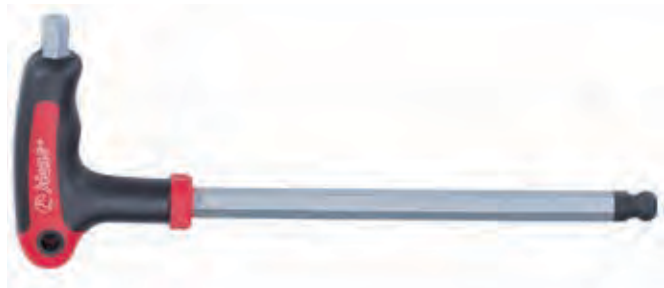

16775-9M

КОМПЛЕКТ ШЕСТИГРАННИКОВ УГЛОВЫХ С ШАРООБРАЗНЫМ НАКОНЕЧНИКОМ ДЛЯ КРЕПЕЖА С ПРОФИЛЕМ «ВНУТРЕННИЙ ШЕСТИГРАННИК», В ПЛАНШЕТЕ (9 ПРЕДМЕТОВ)





КАТАЛ. №	1775M			
16775-9M	9 шт.	2,2.5,3,4,5,6,8,10,12мм	1065.5	

16755-9T

КОМПЛЕКТ ШЕСТИГРАННИКОВ УГЛОВЫХ ДЛЯ КРЕПЕЖА С ПРОФИЛЕМ «TORX ВО» (С ЦЕНТРИРУЮЩИМ ШРИФТОМ) И «ВНУТРЕННИЙ TORX», В ПЛАНШЕТЕ (9 ПРЕДМЕТОВ)



КАТАЛ. №	1755			
16755-9T	9 шт.	ТТН10,ТТН15,ТТН20,ТТН25,ТТН27,ТТН30,ТТН40,ТТН45,ТТН50	937	



WORLD CLASS

Mans®



1801
КЛЕЩИ СЪЕМНЫЕ МАСЛЯНОГО ФИЛЬТРА
60-90 MM



Item No.		L		
1801	60-90mm	230mm	290	12
	2-3/8 - 3-1/2	9"		

1807-9
УНИВЕРСАЛЬНЫЙ ТОНКОНОСЫЙ ЗАЖИМ
9" (225MM)

mm	225
inch	9"
	347
	12



1811-18
ЗАЖИМ
ДЛЯ СВАРОЧНЫХ РАБОТ
18" (440MM)

mm	440
inch	17-1/2
	1200
	24



1816-08
УНИВЕРСАЛЬНЫЙ ЗАЖИМ
С ШИРОКИМИ ГУБКАМИ
8" (200MM)



mm	inch		
200	8"	460	12

1838
ПЛОСКОГУБЦЫ С ДЛИННЫМИ ГУБКАМИ ДЛЯ ЭЛЕКТРИКА



1858	L (mm)	L3 (mm)	W3 (mm)	T1 (mm)			Cutting (mm)	
6	160(6")	23	21	11.7	220	1.6 Ш	6	



1858
БОКОРЕЗЫ ДЛЯ ЭЛЕКТРИКА



1838	L (mm)	L3 (mm)	W3 (mm)	W4 (mm)	T1 (mm)	T2 (mm)			Cutting (mm)	
6	160(6")	53.5	16.2	3.2	8.6	2.5	110	1.6 Ш	6	
8	200(8")	76	17.2	5.0	9.2	4.0	160	1.6 Ш	6	



1845-06
БОКОРЕЗЫ 160 MM

1845	L (mm)	L3 (mm)	W3 (mm)	T1 (mm)			Cutting (mm)	
6	160(6")	21.5	20	10.5	160	2.0 ø	6	



18497-6

ПЛОСКОГУБЦЫ С РЕЗЦОМ НА КОНЦЕ, 140 MM

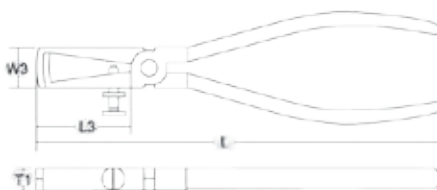

18497	L (mm)	T1 (mm)	W3 (mm)	L3 (mm)	(g)	(pcs)
6	140(5-1/2)	4.5	33	33	130	6

1850-12

СЪЕМНИК ВНУТР. СТОПОРНЫХ КОЛЕЦ 310 MM

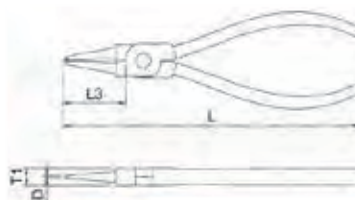

1850	L (mm)	T1 (mm)	L3 (mm)	(g)	D	
12	310(12")	12	66	500	ø3.0 mm	85~165 mm

1851-12/1851-51

СЪЕМНИК ВНЕШНИХ СТОПОРНЫХ КОЛЕЦ

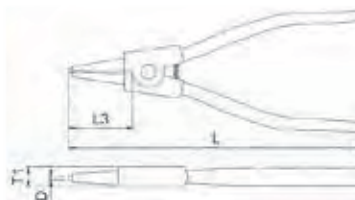

1851	L (mm)	T1 (mm)	L3 (mm)	(g)	D	
51	140	8.5	38	100	ø0.9 mm	3~10 mm
12	310(12")	12	66	500	ø3.0 mm	85~165 mm

1856-12

СЪЕМНИК ВНУТР. СТОПОРНЫХ КОЛЕЦ 310 MM

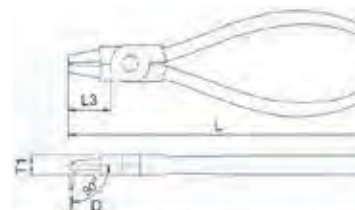

1856	L (mm)	T1 (mm)	L3 (mm)	(g)	D	
12	310(12")	12	66	500	ø3.0 mm	85~165 mm

1857

СЪЕМНИК ВНЕШН. СТОПОРНЫХ КОЛЕЦ 310 MM



1857	L (mm)	T1 (mm)	L3 (mm)	(g)	D	
51	130	8.5	28	110	ø0.9 mm	3~10 mm
12	310(12")	12	66	500	ø3.0 mm	85~165 mm

1877-06

ПАСАТИЖИ ДЛЯ ЗАЧИСТКИ ПРОВОДОВ 160 MM



1877	L (mm)	T1 (mm)	L3 (mm)	W3 (mm)	(g)	Wire DØ	(pcs)
6	160(6")	9	39.5	16.5	140	6 mm	6

1880-06, 1880-08

КУСАЧКИ



1880	L (mm)	L3 (mm)	W3 (mm)	T1 (mm)	(g)	Cutting (mm)	(pcs)
6	160(6")	6.8	37	23.9	140	2.08 ø	6
8	200(8")	8.5	41.6	29.2	200	2.08 ø	6

1882-1

ПАСАТИЖИ ДЛЯ ЗАЧИСТКИ ПРОВОДОВ (1.0-3.2MM)





Item No.	SIZE	(g)	(pcs)
1882-1	1.0/ 1.6/ 2.0/ 2.6/ 3.2 mm	390	12

1891

КЛЕЩИ ПЕРЕСТАВНЫЕ



1891	L (mm)	T1 (mm)	L3 (mm)	 (g)	G (mm)	GRODVES 	 (pcs)
8	200(8")	9.5	26.5	230	30	5	6
12	315(12")	11.5	37.5	600	50	7	6
20	510(20")	14.2	81.6	1774	137	12	1

ПАССАТИЖИ КОМБИНИРОВАННЫЕ

1822	L (мм)	L3 (мм)	W3 (мм)	W4 (мм)	T1 (мм)		
8	200(8")	44.5	28	6	10.5	270	
9	225(9")	45.5	30	6.5	12	330	

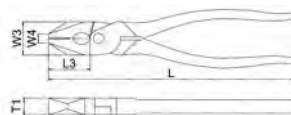

1822-8/-9



ПАССАТИЖИ

1825	L (мм)	L3 (мм)	W3 (мм)	W4 (мм)	T1 (мм)			Øреза
6	160(6")	26.5	22	6	12	200		2.0ø
7	180(7")	31	24	6	13	290		2.0ø
8	200(8")	33.5	27	6	14	370		2.3ø

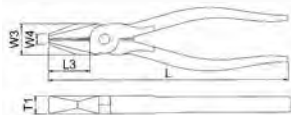

1825-6/-7/-8



ПЛОСКОГУБЦЫ ПРЯМЫЕ
С УДЛИНЕННЫМИ ГУБКАМИ

1835	L (мм)	L3 (мм)	W3 (мм)	W4 (мм)	T1 (мм)	T2 (мм)			Øреза
6	160(6")	50	18.5	3.2	10.5	2.4	150		1.6ø
8	200(8")	65	22	3.2	11.5	3.2	220		1.6ø

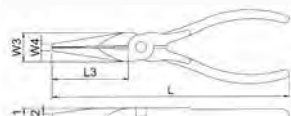

1835-6/-8



ПЛОСКОГУБЦЫ ИЗОГНУТЫЕ
С УДЛИНЕННЫМИ ГУБКАМИ

1836	L (мм)	L3 (мм)	W3 (мм)	W4 (мм)	T1 (мм)	T2 (мм)			Øреза
6	152(6")	40	18.5	3.2	10	2.4	150		1.6ø
8	200(8")	59	22	3.2	11.5	3.2	220		1.6ø

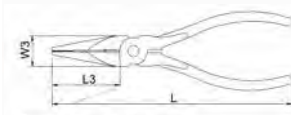

1836-6/-8



БОКОРЕЗЫ

1845	L (мм)	L3 (мм)	W3 (мм)	T1 (мм)			Øреза
5	130(5")	18.5	19	10	140		1.6ø
7	180(7")	22.5	22	11.5	180		2.0ø

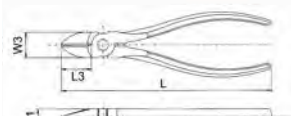

1845-5/-7



БОКОРЕЗЫ СИЛОВЫЕ

1848	L (мм)	L3 (мм)	W3 (мм)	T1 (мм)			Øреза
6	160(6")	18	26	11	190		1.6ø
7	180(7")	24	32	14	280		1.8ø

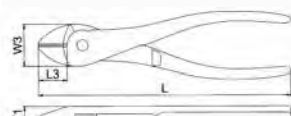

1848-6/-7



1827-9



ПАССАТИЖИ КОМБИНИРОВАННЫЕ СИЛОВЫЕ

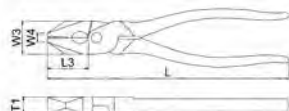

1827	L (мм)	L3 (мм)	W3 (мм)	W4 (мм)	T1 (мм)	(r)	Øреза
9	230(9")	39.5	32	8	15.5	540	2.3ø

1828-7-8



ПАССАТИЖИ ДЛЯ ЭЛЕКТРИКА

7"=180 мм, 8"=200 мм

1828	L (мм)	L3 (мм)	W3 (мм)	W4 (мм)	T1 (мм)	(r)	Øреза
7	180(7")	39	26.4	4.6	10.6	280	1.6ø
8	200(8")	41.5	28.6	6.6	11.2	360	1.6ø

1829-10



ПАССАТИЖИ КОМБИНИРОВАННЫЕ

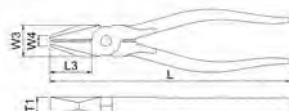

1829	L (мм)	L3 (мм)	W3 (мм)	W4 (мм)	T1 (мм)	(r)	Øреза
10	265(10")	38.5	39	7.5	14.5	560	2.3ø

1829-1



КЛЕЩИ МНОГОФУНКЦИОНАЛЬНЫЕ

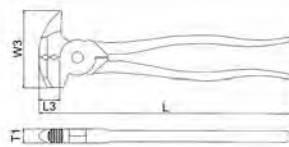

1829-1	L (мм)	L3 (мм)	W3 (мм)	T1 (мм)	(r)	Øреза
10	265(10")	38.5	37.5	14.5	660	2.3ø

1891-6/-10/-16



КЛЕЩИ ПЕРЕСТАВНЫЕ МНОГОПОЗИЦИОННЫЕ

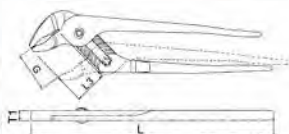

1891	L (мм)	T1 (мм)	L3 (мм)	(r)	G (мм)	GRODVES mm
6	160(6")	9.5	22	200	25	4
10	250(10")	10	34.5	400	47	7
16	400(16")	14.5	56.5	1190	105	9

1898-8



КЛЕЩИ ПЕРЕСТАВНЫЕ ДВУХПОЗИЦИОННЫЕ

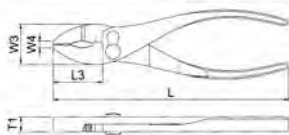



1898	L (мм)	L3 (мм)	W3 (мм)	W4 (мм)	T1 (мм)	(r)
8	200(8")	35	33	8	9.5	230

1850-5/-7/-9

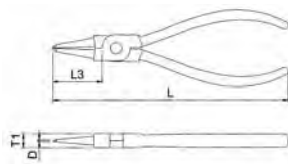
СЪЕМНИК ДЛЯ ВНУТРЕННИХ
СТОПОРНЫХ КОЛЕЦ





1850	L (MM)	T1 (MM)	L3 (MM)		D	
5	140(5")	8	38	100	∅0.9 MM	8~25
7	180(7")	9	50	170	∅1.8 MM	19~60
9	225(9")	9	63	200	∅2.3 MM	40~100

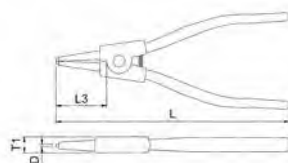

1851-7/-9

СЪЕМНИК ДЛЯ ВНЕШНИХ
СТОПОРНЫХ КОЛЕЦ





1851	L (MM)	T1 (MM)	L3 (MM)		D	
7	180(7")	10	50	170	∅1.8 MM	19~60 MM
9	225(9")	10	63	200	∅2.3 MM	40~100 MM

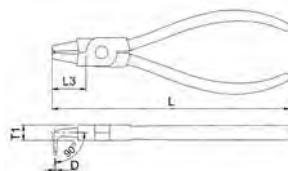

1856-5/-7/-9

СЪЕМНИК ГНУТЫЙ ДЛЯ ВНУТРЕННИХ
СТОПОРНЫХ КОЛЕЦ





1856	L (MM)	T1 (MM)	L3 (MM)		D	
5	130(5")	8	28	100	∅0.9 MM	8~25 MM
7	170(7")	9	38	170	∅1.8 MM	19~60 MM
9	210(9")	9	50	200	∅2.3 MM	40~100 MM

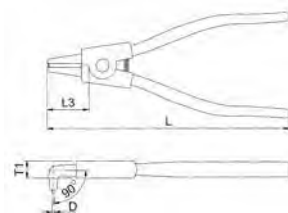

1857-7/-9

СЪЕМНИК ГНУТЫЙ ДЛЯ ВНЕШНИХ
СТОПОРНЫХ КОЛЕЦ



1857	L (MM)	T1 (MM)	L3 (MM)		D	
7	170(7")	9	38	180	∅1.8 MM	19~60 MM
9	210(9")	9	50	200	∅2.3 MM	40~100 MM



1803-5-7-10

**ЗАЖИМ УНИВЕРСАЛЬНЫЙ
(СТРУБЦИНА)**

ММ	125	175	250
ДЮЙМ	5"	7"	10"
$\frac{1}{8}$ "	156	340	514

1804-5-7-10

**ЗАЖИМ УНИВЕРСАЛЬНЫЙ
С ПОЛУКРУГЛЫМИ ГУБКАМИ
(СТРУБЦИНА)**

ММ	125	175	250
ДЮЙМ	5"	7"	10"
$\frac{1}{8}$ "	156	340	514

1805-5-7-10

**ЗАЖИМ УНИВЕРСАЛЬНЫЙ
(СТРУБЦИНА)**

ММ	125	175	250
ДЮЙМ	5"	7"	10"
$\frac{1}{8}$ "	156	340	514

1806-7-10

**ЗАЖИМ УНИВЕРСАЛЬНЫЙ
С ПЛОСКИМИ ГУБКАМИ
(СТРУБЦИНА)**

ММ	175	250
ДЮЙМ	7"	10"
$\frac{1}{8}$ "	340	514

1807-06

**УНИВЕРСАЛЬНЫЙ ТОНКОСТЕННЫЙ
ЗАЖИМ 6" (162ММ)**

ММ	162
ДЮЙМ	6-1/2"
$\frac{1}{8}$ "	179

1816-08

**УНИВЕРСАЛЬНЫЙ ЗАЖИМ С ШИРОКИМИ
ГУБКАМИ 8" (200 ММ)**

ММ	200
ДЮЙМ	8"
$\frac{1}{8}$ "	460

1809-6

**ЗАЖИМ УНИВЕРСАЛЬНЫЙ
ДЛЯ СВАРОЧНЫХ РАБОТ
(СТРУБЦИНА)**

ММ	160
ДЮЙМ	6-1/2"
$\frac{1}{8}$ "	220

1810-6

**ЗАЖИМ УНИВЕРСАЛЬНЫЙ
ДЛЯ СВАРОЧНЫХ РАБОТ
(СТРУБЦИНА)**

ММ	160
ДЮЙМ	6-1/2"
$\frac{1}{8}$ "	220

**НАБОР СЪЕМНИКОВ СТОПОРНЫХ КОЛЕЦ,
4 ПРЕДМЕТА**

16854B

4 ПРЕД.	16854B
1850-7	Съемник внутренних колец 180 мм
1856-7	Съемник внутренних колец 170 мм
1851-7	Съемник внутренних колец 180 мм
1857-7	Съемник внутренних колец 170 мм



**ЗАЖИМ ДЛЯ СВАРОЧНЫХ РАБОТ
(СТРУБЦИНА)**

1811-6-11

мм	150	280
дюйм	6"	11"
(г)	415	760



**ЗАЖИМ ДЛЯ СВАРОЧНЫХ РАБОТ
(СТРУБЦИНА)**

1813

мм	275
дюйм	10-3/4"
(г)	916



СЪЕМНИК МАСЛЯНОГО ФИЛЬТРА

1802

КАТАЛ. №		L	
1802	85-115 мм	250 мм	315
	3-3/8"-4-1/2"	10"	



СЪЕМНИК МАСЛЯНОГО ФИЛЬТРА УНИВЕРСАЛЬНЫЙ

1818

КАТАЛ. №		L	
1818	60-115 мм	250 мм	458
	2-3/8"-4-1/2"	10"	



ГАЙКОЛОМ СО СМЕННЫМИ РЕЖУЩИМИ КЛИНЬЯМИ

**1901
1902**

КАТАЛ. №		Bits	L	
1901	9.5~16мм	A,B	200	380
	3/8"~5/8"		8"	
1902	12.7~25.5мм	A,B	240	780
	1/2"~1"		9-1/2"	





WORLD CLASS

Hans®

Tools



ТТК-10 ЛОЖЕМЕНТ ОТВЕРТКИ В КЕЙСЕ



- 0410M Отвертки шлицевые: 4 (100 мм), 5.5 (125 мм), 6.5 (150 мм), 6.5 (38 мм)
- 042PH Отвертки крестовые: PH1 (100 мм), PH2 (150 мм), PH2 (38 мм)
- 0430PZ Отвертка Philips PZ1 (100 мм)

ТТК-11 ЛОЖЕМЕНТ СЪЕМНИКИ



- 1850-7 Съемник внутренних стопорных колец прямой 180 мм
- 1851-7 Съемник внешних стопорных колец прямой 180 мм
- 1856-7 Съемник внутренних стопорных колец изогнутый 170 мм
- 1857-7 Съемник внешних стопорных колец изогнутый 170 мм

ТТК-29 ЛОЖЕМЕНТ КЛЮЧИ КОМБИНИРОВАННЫЕ, 19ШТ



- 1161M Ключи комбинированные 6, 7, 8, 9, 10, 11, 12, 13, 14, 15, 16, 17, 18, 19, 20, 21, 22, 23, 24

ТТК кейс КЕЙС ДЛЯ ЛОЖЕМЕНТОВ ТТ



ТТ-12U ЛОЖЕМЕНТ ГУБЦЕВЫЙ ИНСТРУМЕНТ



ТТ-37 ЛОЖЕМЕНТ L-ОБР. ТОРЦЕВЫХ КЛЮЧЕЙ 6, 8, 10, 12, 13, 14, 17, 19 mm



TK-94

НАБОР ИНСТРУМЕНТОВ УНИВЕРСАЛЬНЫЙ
(94 ПРЕДМЕТА)



NEW

TK-108

НАБОР ИНСТРУМЕНТОВ УНИВЕРСАЛЬНЫЙ
(108 ПРЕДМЕТОВ)



NEW

ПРИВОД 1/4":

- 13 - 6-гр. коротких головок с УПК 4, 4.5, 5, 5.5, 6, 7, 8, 9, 10, 11, 12, 13, 14 мм
- 8 - 6-гр. длинных (длина 50 мм) головок с УПК 6, 7, 8, 9, 10, 11, 12, 13 мм
- 18 головок-бит (длина 32 мм):
 - шестигранные (HEX): 3, 4, 5, 6 мм
 - с внешней звездой (TORX): T8, T10, T15, T20, T25, T30
 - шлицевые (SLOTTED): 4, 5.5, 6, 5 мм
 - (PHILLIPS): PH1, PH2
 - (POZI): PZ1, PZ2
- трещотка реверсивная
- 2 удлинителя 50 мм, 100 мм
- карданный шарнир
- вороток
- отверточная рукоятка
- 3 шестигранника 1.5, 2, 2.5 мм

ПРИВОД 1/2":

- 17 6-гр. коротких головок с УПК 10, 11, 12, 13, 14, 15, 16, 17, 18, 19, 20, 21, 22, 24, 27, 30, 32 мм
- 5 6-гр. длинных (длина 77 мм.) головок с УПК 14, 15, 17, 19, 22 мм
- адаптер 3/8"(F)x1/2"(M)
- держатель бит 1/2"DRx5/16"
- 16 5/16" бит (длина 30 мм):
 - шестигранные (HEX): 7, 8, 10, 12, 14 мм
 - с внешней звездой (TORX): T40, T45, T50, T55
 - шлицевые (SLOTTED): 8, 10, 12 мм
 - (PHILLIPS): PH3, PH4
 - (POZI): PZ3, PZ4
- трещотка реверсивная
- 2 удлинителя 125 мм, 250 мм
- 2 головки свечные 16 мм, 20 мм
- карданный шарнир

ПРИВОД 1/4"DR

- 13 6-гр. торцевых головок: 4, 4.5, 5, 5.5, 6, 7, 8, 9, 10, 11, 12, 13, 14 мм
- 8 6-гр. длинных (50 мм.) торцевых головок: 6, 7, 8, 9, 10, 11, 12, 13 мм
- 5 головок TORX: E4, E5, E6, E7, E8
- 1 трещотка 24-щелчковая
- 1 вороток Т-образный скользящий
- 2 удлинителя 50 и 100 мм
- 1 кардан шарнирный
- 1 отверточная рукоятка
- 3 шестигранных угловых ключа: 1.5, 2, 2.5 мм
- 18 - головок со вставками-битами (32 мм):
 - 3 шлицевые 4, 5.5, 6.5 мм
 - 2 крестовые (PHILLIPS): PH1, PH2
 - 2 крестовые (POZIDRIV): PZ1, PZ2
 - 7 TORX: T8, T10, T15, T20, T25, T27, T30
 - 4 шестигранных (HEX): 3, 4, 5, 6 мм.

ПРИВОД 1/2"DR:

- 17 6-гр. торцевых головок: 10, 11, 12, 13, 14, 15, 16, 17, 18, 19, 20, 21, 22, 24, 27, 30, 32 мм
- 5 6-гр. торцевых длинных (77 мм) головок: 14, 15, 17, 19, 22 мм
- 8 головок TORX: E10, E11, E12, E14, E16, E18, E20, E24
- 1 трещотка 24-щелчковая
- 1 удлинитель с шаром: 125 мм
- 1 удлинитель: 250 мм
- 1 кардан шарнирный
- 1 адаптер под удлинитель 3/8"(F)x1/2"(M)
- 2 свечные головки 16 мм. и 20.6 мм.
- 1 держатель для бит 1/2"(F)-5/16"(hex)
- 17 бит 5/16" (30 мм длины)
 - 2 крестовые биты (POZIDRIV): PZ3, PZ4
 - 5 бит TORX: T40, T45, T50, T55, T60
 - 5 шестигранных бит (HEX): 7, 8, 10, 12, 14 мм
 - 3 шлицевые биты 8, 10, 12 мм
 - 2 крестовые биты (PHILLIPS): PH3, PH4

НАБОР ИНСТРУМЕНТОВ УНИВЕРСАЛЬНЫЙ (95 ПРЕДМЕТОВ)

TK-95

- Головки торцевые, привод 1/4": 3.5, 4, 4.5, 5, 5.5, 6, 7, 8, 9, 10, 11, 12, 13, 14 мм – 14 шт
- Головки торцевые длинные, привод 1/4": 8, 10, 13 мм - 3 шт
- Ключ трещоточный, привод 1/4", длина 100 мм
- Битодержатель 1/4"
- Рукоятка отверточная 1/4"
- Шарнир карданный, привод 1/4"
- Битодержатель для пневмоинструмента 1/4"
- Четырехгранник для пневмоинструмента 1/4"
- Адаптер 1/4"
- Головки торцевые, привод 1/2": 10, 13, 15, 16, 17, 18, 19, 20, 21, 22, 24, 27, 30, 32 мм - 14 шт
- Ключ трещоточный, привод 1/2"
- Удлинитель, привод 1/2", длина 125 мм
- Удлинитель, привод 1/2", длина 250 мм
- Шарнир карданный, привод 1/2"
- Головки торцевые свечные, привод 1/2": 16, 21 мм - 2 шт
- Вороток со скользящим элементом, привод 1/2"
- Отверточная рукоятка реверсивная для битов
- Ключи гаечные комбинированные: 5.5, 6, 7, 8, 9, 10, 11, 12, 13, 14, 15, 16, 17, 18, 19, 22 мм - 16 шт
- Биты 1/4":
 - Для крепежа с профилем "прямой шлиц": 4, 4.5, 5.5, 6, 6.5, 8 мм - 6 шт
 - PHILIPS: PH0, PH1, PH2, PH3 - 4 шт
 - POZIDRIV: PZ1, PZ2, PZ3 - 3 шт
 - TORX: T10, T15, T20, T25, T30, T40 - 6 шт
 - TORX BO: TH10, TH15, TH20, TH25, TH30, TH40 - 6 шт
 - Шестигранник: 3, 4, 5, 6, 7, 8 мм - 6 шт



НАБОР ИНСТРУМЕНТОВ УНИВЕРСАЛЬНЫЙ (124 ПРЕДМЕТА)

TK-124

- Головки торцевые, привод 1/4": 4; 4.5; 5; 5.5; 6; 7; 8; 9; 10; 11; 12; 13; 14 мм - 13 шт
- Головки торцевые длинные, привод 1/4": 4; 5; 6; 7; 8; 9; 10; 12; 13; 14 мм - 10 шт
- Удлинитель, привод 1/4": 50 мм, 100 мм - 2 шт
- Рукоятка скользящая Т-образная, привод 1/4" 115 мм
- Шарнир карданный, привод 1/4"
- Ключ трещоточный, привод 1/4"
- Рукоятка отверточная 1/4"
- Битодержатель 1/4" x 1/4"
- Битодержатель 1/2" x 5/16"
- Головки торцевые, привод 1/2": 10; 12; 13; 14; 15; 16; 17; 18; 19; 20; 21; 23; 24; 27; 32; 34 мм - 16 шт
- Головки торцевые, привод 1/2": 3/8"; 7/16"; 1/2"; 9/16"; 11/16"; 3/4"; 13/16"; 7/8"; 1-3/16" - 9 шт
- Удлинитель, привод 1/2", 125 мм
- Удлинитель, привод 1/2", 250 мм
- Рукоятка скользящая Т-образная, привод 1/2" 300 мм
- Шарнир карданный, привод 1/2"
- Ключ трещоточный, привод 1/2"
- Головки торцевые свечные, привод 1/2": 16, 20.8 мм - 2 шт
- Металлические диски с приводом 1/4" и 1/2" - 2 шт.
- Ключи гаечные комбинированные: 7; 8; 9; 10; 11; 12; 13; 14; 15; 16; 17; 18; 19 мм - 13 шт
- Ключи с шарнирными торцевыми головками двухсторонние: 8x9; 10x11; 12x13; 14x15 мм - 4 шт
- Ключи угловые для крепежа с профилем "внутренний шестигранник": 1.5; 2; 2.5 мм - 3 шт
- Отверточная рукоятка реверсивная с битодержателем
- Биты 1/4":
 - Шлицевые: 4; 5.5; 6.5 мм;
 - PHILIPS: PH1, PH2;
 - POZIDRIV: PZ1, PZ2;
 - TORX: T10, 15, 20, 25, 27, 30, 40;
 - Шестигранник: 3, 4, 5, 6, мм;
 - 1/4" x 1/4" адаптер для бит
- Адаптер для бит 1/2" x 5/16"
- Биты 5/16":
 - Шлицевые: 8, 10 мм
 - PHILIPS: PH3, PH4;
 - POZIDRIV: PZ3, PZ4;
 - TORX: T45, 50, 55, 60;
 - Шестигранник: 10, 12 мм;
 - двенадцатигранные: M6, 8, 10, 12, 14, 16 - 18 шт



TK-148
**НАБОР ИНСТРУМЕНТОВ
УНИВЕРСАЛЬНЫЙ (148 ПРЕДМЕТОВ)**

- Головки торцевые, привод 1/4": 4, 4.5, 5, 5.5, 6, 7, 8, 9, 10 мм – 9 шт
- Удлинители, привод 1/4": 75 мм
- Ключ трещоточный, привод 1/4"
- Рукоятка отверточная 1/4"
- Переходники: с присоединительного квадрата 1/4" на шестигранник 1/4" с квадрата 3/8" на шестигранник 5/16" - 2 шт
- Головки торцевые, привод 3/8": 9, 10, 11, 12, 13, 14, 15, 17, 19, 21, 23, 24 мм - 11 шт
- Головки торцевые, привод 3/8": 3/8", 7/16", 1/2", 9/16", 5/8", 11/16", 3/4", 13/16", 7/8" - 7 шт
- Головки торцевые длинные, привод 3/8": 8, 10, 12, 13, 14, 17, 19 мм - 7 шт
- Головки торцевые свечные, привод 3/8": 16, 20.8 мм - 2 шт
- Удлинители, привод 3/8": 75 мм, 150 мм - 2 шт
- Ключ трещоточный, привод 3/8"
- Рукоятка скользящая Т-образная, привод 3/8" 200 мм
- Металлические диски с приводом 1/4" и 3/8" - 2 шт.
- Ключи угловые с профилем "внутренний шестигранник" - 8 шт
- Ключ рожковый разводной 200 мм
- Плоскогубцы, длина 160 мм
- Кусачки, длина 160 мм
- Клеши переставные, длина 250 мм
- Ключи гаечные комбинированные: 6, 8, 10, 12, 13, 14, 17, 19 мм - 8шт
- Отвертки:
 - Шлицевые: 6x100
 - PHILIPS: 6x40, 6x100
- Отверточная рукоятка ресиверная с битодержателем
- Клеши обжимные
- Клеммы контактные - 34 шт
- Биты 1/4":
 - Шлицевые: 4, 5.5, 6.5 мм;
 - PHILIPS: PH1, PH2;
 - POZIDRIV: PZ1, PZ2;
 - TORX: T10, 15, 20, 25, 27, 30, 40;
 - Шестигранник: 3, 4, 5, 6, 8 мм;
 - 1/4" x 1/4" адаптер для бит
- Адаптер для бит 1/2" x 5/16"
- Биты 5/16":
 - Шлицевые: 8, 10 мм
 - PHILIPS: PH3, PH4;
 - POZIDRIV: PZ3, PZ4;
 - TORX: T45, 50, 55;
 - Шестигранник: 10, 12 мм;
 - двенадцатигранные: M5, 6, 8, 10, 12, 14, 16 - 18 шт

9915HQ
**ТЕЛЕЖКА
ИНСТРУМЕНТАЛЬНАЯ
5 ЯЩИКОВ**

Размеры	W (мм)	D (мм)	H (мм)	Вес
Внешние	670	460	656	64 кг
С 4" колесами	670	460	770	
3 ящика	579	410	56	
2 ящика	579	410	123	

9900WT
**УНИВЕРСАЛЬНЫЙ
РАБОЧИЙ
СТОЛ ДЛЯ ТЕЛЕЖЕК**

9917HQ
**ТЕЛЕЖКА
ИНСТРУМЕНТАЛЬНАЯ
7-МИ ЯЩИКОВАЯ**

КАТАЛ. №	Параметры	Ширина	Длина	Высота	Масса
9917HQ	Общие	670	460	813	72 кг
	Общие+5 роликов	670	460	943	
	5 ящиков	580	410	56	
	2 ящика	580	410	123	

TK-37
НАБОР ИНСТРУМЕНТОВ
УНИВЕРСАЛЬНЫЙ
(37 ПРЕДМЕТОВ)

- **3400M** 6,7,8,9,10,11,12,13,14, 15, 16, 17, 18,19,20, 21,22 мм
- **3402M** 6,7,8,9,10,11,12,13,14, 15, 16, 17, 18,19, 20, 21,22 мм
- **3800-3,6,10** Удлинитель 3/8": 75мм, 150 мм, 250мм
- **3305M** 16/20.8 Свечная головка 3/8" 16, 20.8 мм
- **3700** Вороток скользящий 3/8":
- **3200** Карданный шарнир 3/8",
- **3131GQ** Трещотка с быстрым сбросом 3/8"
- **3130GQ** Трещотка с быстрым сбросом 3/8"
- **1161M** Ключи комбинированные 7,8,9,10,11, 12,13,14,15,16,17 мм
- Диск зубчатый 3/8"

TK-37



TK-89
НАБОР ИНСТРУМЕНТОВ УНИВЕРСАЛЬНЫЙ
(89 ПРЕДМЕТОВ)

- **2400M** Головки торцевые 1/4": 4, 4.5,5,5.5, 6, 7, 8, 9, 10, 11, 12, 13, 14 мм
- **2800-2/-4/** Удлинитель 1/4": 50 мм, 100мм
- **2770** Вороток 1/4": 115 мм
- **2200** Карданный шарнир 1/4", 40 мм
- **2160NQ** Трещотка с быстрым сбросом 1/4"
- **2830** Отвертка вороток 1/4" 150 мм
- **2000** Битодержатель на 1/2" для бит 5/16"
- **Биты 1/4"** Шлицевые: 4, 5.5, 6.5
 Philips: PH1,PH2
 Pozidrive: PZ1,PZ2
 TORX: T10,15,20,25,27,30
 Шестигранные 3,4,5,6
- **4400M** Головки торцевые 1/2": 10,12,13,14, 15,16,17, 18,19,20, 21, 23, 24, 27, 32
- **4800-5/10** Удлинитель 1/2": 125 мм, 250мм
- **4770-12** Вороток 1/2": 300 мм
- **4200** Карданный шарнир 1/2", 70 мм
- **4305** Головка свечная 1/2" 16 мм, 20.8 мм
- **4160GQ** Трещотка с быстрым сбросом 1/2"
- **4001** Битодержатель на 1/4" для бит 1/4"
- **1161M** Ключи комбинированные 8,9,10,11,12,13,14,17,19, 22 мм
- Диск зубчатый 1/2", 1/4"
- Гибкий удлинитель
- Адаптер 1/4" x 1/4"
- **Биты 5/16"** Шлицевые: 8,10, 12 мм
 Philips: PH3,PH4
 Pozidrive: PZ3,PZ4
 TORX: T40, 45, 50, 55
 Шестигранные: 7,8,10,12, 14
 XZN: M 6,8, 10, 12

TK-89



TK-42
НАБОР ИНСТРУМЕНТОВ
УНИВЕРСАЛЬНЫЙ
(42 ПРЕДМЕТОВ)

- **4400M** Головки торцевые 1/2": 10,12,13,14, 15,16,17, 18,19,20, 21, 23, 24, 27, 32,
- **4402M** Головки торцевые 1/2": 10,12,13,14, 15,16,17, 18,19,20, 21, 23, 24, 27, 32,
- **4800-5/10** Удлинитель 1/2": 125 мм, 250мм
- **4770-12** Вороток 1/2": 300 мм
- **4200** Карданный шарнир 1/2", 70 мм
- **4100GQ** Трещотка с быстрым сбросом 1/2"
- **1161M** Ключи комбинированные 6,7,8,9,10, 11,12,13,14,15,16,17,18, 19, 22, 24 мм
- **4777** L-образный вороток 1/2"
- Диск зубчатый 1/2"

TK-42



TK-124E
НАБОР ИНСТРУМЕНТОВ УНИВЕРСАЛЬНЫЙ
(124 ПРЕДМЕТОВ)

- **2400M** Головки торцевые 1/4": 4, 4.5,5,5.5, 6, 7, 8, 9, 10, 11, 12, 13, 14 мм
- **2300M** Головки торцевые длинные 1/4": 5,6,7,8,10,11,12,14
- **2800-2/-4/** Удлинитель 1/4": 50 мм, 100мм
- **2770** Вороток 1/4": 115 мм
- **2200** Карданный шарнир 1/4", 40 мм
- **2160GQ** Трещотка с быстрым сбросом 1/4"
- **2830** Отвертка вороток 1/4" 150 мм
- Диск зубчатый 1/2", 1/4"
- **2000** Битодержатель на 1/2" для бит 5/16"
- **4000** Битодержатель на 1/4" для бит 1/4"
- **1142** Ключи торцевые 8x9, 10x11, 12x13,14x15
- **Биты 1/4"** Шлицевые: 4, 5.5, 6.5
 Philips: PH1,PH2
 Pozidrive: PZ1,PZ2
 TORX: T10,15,20,25,27,30
 Шестигранные 3,4,5,6
 Адаптер для бит 1/4"
- **4400M** Головки торцевые 1/2": 10,12,13,14, 15,16,17, 18,19,20, 21, 23, 24, 27, 32,34
- **4410E** Головки E-Star 1/2" :E8, E10, E12,E14, E16, E18, E20, E22,
- **4800-5/10** Удлинитель 1/2": 125 мм, 250мм
- **4770-12** Вороток 1/2": 300 мм
- **4200** Карданный шарнир 1/2", 70 мм
- **4305** Головка свечная 1/2" 16 мм, 20.8 мм
- **4120GQ** Трещотка с быстрым сбросом 1/2"
- **0001** Держатель бит на 1/4"
- **1161** Ключи комбинированные 8,9,10,11,12,13,14,17,19 мм
- **1764** Ключи угловые для крепежа «внутренний шестигранник»: 1.5, 2, 2.5 мм
- **Биты 5/16"** Шлицевые: 8,10 мм
 Philips: PH3,PH4
 Pozidrive: PZ3,PZ4
 TORX: T 45, 50, 55, 60
 Шестигранные: 10,12
 XZN: M5, 6,8, 10, 12, 14, 16 – 18 шт

TK-124E



TK-88
НАБОР ИНСТРУМЕНТОВ
УНИВЕРСАЛЬНЫЙ
(88 ПРЕДМЕТОВ)

- **2400M** Головки торцевые 1/4": 4, 4.5,5,5.5, 6, 7, 8, 9, 10, 11, 12, 13, 14 мм
- **2300M** Головки торцевые длинные 1/4": 5,6,7,8,10,11,12,14
- **2800-2/-4/** Удлинитель 1/4": 50 мм, 100мм
- **2770** Вороток 1/4": 115 мм
- **2200** Карданный шарнир 1/4", 40 мм
- **2120NQ** Трещотка с быстрым сбросом 1/4"
- **2830** Отвертка вороток 1/4" 150 мм
- **2000** Битодержатель на 1/2" для бит 5/16"
- **Биты 1/4"** Шлицевые: 4, 5.5, 7
 Philips: PH1,2,3
 Pozidrive: PZ1,PZ2
 TORX: T9,10,15,20,25,27,30,40
 Шестигранные 3,4,5, 5, 5.5, 6, 7,8,10
- **4400M** Головки торцевые 1/2": 10,12,13,14, 15,16, 17, 18,19,20, 21, 23, 24, 27, 32
- **4800-5/10** Удлинитель 1/2": 125 мм, 250мм
- **4770-12** Вороток 1/2": 300 мм
- **4200** Карданный шарнир 1/2", 70 мм
- **4305** Головка свечная 1/2" 16 мм, 20.8 мм
- **4120NQ** Трещотка с быстрым сбросом 1/2"
- **16763-9M** Отвертка вороток 1/4" 150 мм

TK-88





TK-158E

**TK -158E
НАБОР ИНСТРУМЕНТОВ УНИВЕРСАЛЬНЫЙ
(158 ПРЕДМЕТОВ)**

- **2400M** Головки торцевые 1/4": 4, 4,5,5,5,5, 6, 7, 8, 9, 10, 11, 12, 13, 14 мм
- **2300M** Головки торцевые длинные 1/4": 5,6,7,8,10,11,12,14
- **2800-2/-4/** Удлинитель 1/4": 50 мм, 100мм
- **2770** Вороток 1/4": 115 мм
- **2200** Карданный шарнир 1/4", 40 мм
- **2160GQ** Трещотка с быстрым сбросом 1/4"
- **2830** Отвертка вороток 1/4" 150 мм
- Диск зубчатый 1/2", 1/4"
- **2000** Битодержатель на 1/2" для бит 5/16"
- **0410M (0310M)** Отвертка шлицевая 6x100 мм
- **0420PH (0320PH)** PH2x100мм, 6x38 мм
- **16763-8M** Набор шестигранников 1,5-6 мм, 8 пр.
- **Биты 1/4"** Шлицевые: 4, 5,5, 6,5
Philips: PH1,PH2
Pozidrive: PZ1,PZ2
TORX: T10,15,20,25,27,30
Шестигранные 3,4,5,6,8
Адаптер для бит 1/4"
- **4400M** Головки торцевые 1/2": 10,12,13,14, 15,16,17, 18,19,20, 21, 23,24, 27, 32,34
- **4410E** Головки E-Star 1/2" :E8, E10, E12,E14, E16, E18, E20, E22
- **4800-5/10** Удлинитель 1/2": 125 мм, 250мм
- **4770-12** Вороток 1/2": 300 мм
- **4200** Карданный шарнир 1/2", 70 мм
- **4305** Головка свечная 1/2" 16 мм, 20.8 мм
- **4120GQ** Трещотка с быстрым сбросом 1/2"
- **4001** Битодержатель на 1/4" для бит 1/4"
- **0001** Держатель бит на 1/4"
- Клещи обжимные
- Клеммы контактные 34 шт.
- **Биты 5/16"** Шлицевые: 8, 10 мм
Philips: PH3,PH4
Pozidrive: PZ3,PZ4
TORX: T 45, 50, 55, 60
Шестигранные: 10,12
XZN: M5, 6,8, 10, 12, 14, 16
- **1172-8** Ключ разводной 200 мм
- **1891-10 (1890-10)** Клещи переставные 250 мм
- **1891-06 (1890-10)** Плоскогубцы 160 мм
- **1891-10 (1890-10)** Бокорезы 160 мм
- Рукоятка отверточная
- Ключи угловые для крепежа «внутренний шестигранник»: 1,5, 2, 2,5 мм

TK-158V



**TK -158MV
НАБОР ИНСТРУМЕНТОВ УНИВЕРСАЛЬНЫЙ
(158 ПРЕДМЕТОВ)**

- **2400M** Головки торцевые 1/4": 4, 4,5,5,5,5, 6, 7, 8, 9, 10, 11, 12, 13, 14 мм
- **2300M** Головки торцевые длинные 1/4": 5,6,7,8,10,11,12,14
- **2800-2/-4/** Удлинитель 1/4": 50 мм, 100мм
- **2770** Вороток 1/4": 115 мм
- **2200** Карданный шарнир 1/4", 40 мм
- **2160GQ** Трещотка с быстрым сбросом 1/4"
- **2830** Отвертка вороток 1/4" 150 мм
- Диск зубчатый 1/2", 1/4"
- **2000** Битодержатель на 1/2" для бит 5/16"
- **0410M (0310M)** Отвертка шлицевая 6x100 мм
- **0420PH (0320PH)** PH2x100мм, 6x38 мм
- **16763-8M** Набор шестигранников 1,5-6 мм, 8 пр.
- **16754-7TH** Набор шестигранников TH10-40 7 пр.
- **Биты 1/4"** Шлицевые: 4, 5,5, 6,5
Philips: PH1,PH2
Pozidrive: PZ1,PZ2
TORX: T10,15,20,25,27,30
Шестигранные 3,4,5,6,8
Адаптер для бит 1/4"
- **4400M** Головки торцевые 1/2": 10,12,13,14, 15,16,17, 18,19,20, 21, 23, 24, 27, 32,34
- **4410E** Головки E-Star 1/2" :E8, E10, E12,E14, E16, E18, E20, E22
- **4300M** Головки торцевые длинные 1/2": 14,15,17,19,22мм
- **4800-5/10** Удлинитель 1/2": 125 мм, 250мм
- **4770-12** Вороток 1/2": 300 мм
- **4200** Карданный шарнир 1/2", 70 мм
- **4160GQ** Трещотка с быстрым сбросом 1/2"
- **4305** Головка свечная 1/2" 16 мм, 20.8 мм
- **4777** L-образный вороток 1/2"
- **4001** Битодержатель на 1/4" для бит 1/4"
- **1161** Ключи комбинированные 6, 7,8,9,10,11,12,13,14,15,16,17,18,19,21,22,24 мм – 17 пр.
- **1105** Ключи разрезные 8x10, 9x11, 12x13, 12x14, 14x17 мм
- **56110-5** Набор выколоток
- **5742** Молоток
- **4700G-15** Вороток усиленный 1/2", 380 мм
- **B227001** удлинитель
- **1845-7** Бокорезы 180 мм
- **1825-7** Пассатижи 180 мм
- **1805-10** Универсальный зажим струбины 250 мм

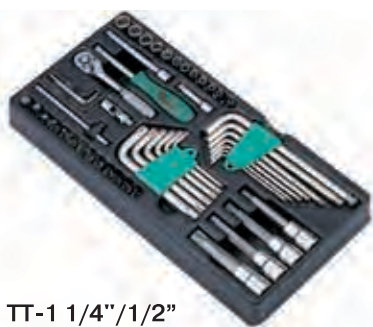

TT-1

TT-1 1/4"/1/2"
(50 ПРЕДМЕТОВ)

- **4024-4** Отверточные головки TORX: T40, T45, T55, T70
- **16773-7** Набор угловых ключей шестигранных 7 шт.
- **16754-8** Набор угловых ключей TORX BO 6 шт.
- **2400M** Головки торцевые шестигранные 1/4": 4, 4.5, 5, 5.5, 6, 7, 8, 9, 10, 11, 12, 13
- **2200** Шарнир карданный 1/4"
- **2800-2** Удлинитель 1/4" – 50 мм
- **2800-4** Удлинитель 1/4" – 100 мм
- Рукоятка отверточная
- **2770** Т-образный вороток 1/4"
- **2100NQ** Трещотка с быстрым сбросом 1/4"
- **2021** Отверточные головки шлицевые: 4, 5.5, 7
- **2021** Отверточные головки PHILIPS: PH1, PH2
- **2021** Отверточные головки POZIDRIV: PZ1, PZ2
- **2021** Отверточные головки шестигранные: 3, 4, 5, 6, 8, 10



TT-2

TT-2 1/2"
(29 ПРЕДМЕТОВ)

- **4400M** Головки торцевые шестигранные 1/2": 10, 12, 13, 14, 15, 16, 17, 18, 19, 20, 21, 22, 24, 27, 29, 30, 32, 34, 36, 41, 46 мм
- **4300M** Головки торцевые шестигранные удлиненные 1/2": 10, 12, 13, 14, 17, 19, 21, 22 мм



TT-4

TT-4
(12 ПРЕДМЕТОВ)

- **1161M** Ключи комбинированные: 8, 9, 10, 12, 13, 14, 17, 19, 20, 21, 22, 24 мм

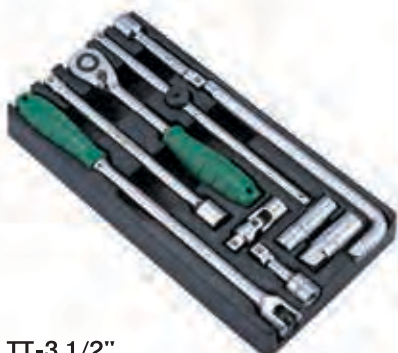

TT-3

TT-3 1/2"
(10 ПРЕДМЕТОВ)

- **4200** Шарнир карданный 1/2"
- **4160GQ** Трещотка с быстрым сбросом 1/2"
- **4335M16** Свечная головка MAG 1/2" 16 мм
- **4335M20.8** Свечная головка MAG 1/2" 20.8 мм
- **4700-15** Вороток шарнирный
- **4770-12** Т-образный вороток 1/2"
- **4777** L-образный вороток 1/2"
- **4800-03** Удлинитель 1/2" 75 мм
- **4800-05** Удлинитель 1/2" 125 мм
- **4800-10** Удлинитель 1/2" 250 мм



TT-6

TT-6 75"
(8 ПРЕДМЕТОВ)

- **1103M** Ключи накидные: 6x7, 8x9, 10x11, 12x13, 14x15, 16x17, 18x19, 20x22 мм



TT-5

TT-5
(12 ПРЕДМЕТОВ)

- **1151M** Ключи рожковые: 6x7, 8x9, 10x11, 12x13, 14x15, 16x17, 18x19, 20x22, 21x23, 24x26, 25x28, 27x32 мм



TT-8

TT-8
(5 ПРЕДМЕТОВ)

- **1105M** Ключи разрезные: 8x9, 10x11, 12x13, 14x17, 17x19 мм

ТТ-9



ТТ-9
(6 ПРЕДМЕТОВ)

- **1142M** Ключи торцевые шарнирные: 8x9, 10x11, 12x13, 14x15, 16x17, 18x19 мм

ТТ-10



ТТК-10 ТТК-11



ТТ-10
ТТК-10 (В КЕЙСЕ)
(8 ПРЕДМЕТОВ)

- **0410M** Отвертки шлицевые: 4 (100 мм), 5.5 (125 мм), 6.5 (150 мм), 6.5 (38 мм)
- **042PH** Отвертки шлицевые: PH1 (100 мм), PH2 (150 мм), PH2 (38 мм)
- **0430PZ** Отвертка Philips PZ1 (100 мм)

ТТ-11



ТТ-11
ТТК-11 (В КЕЙСЕ)
(4 ПРЕДМЕТА)

- **1850-7** Съемник внутренних стопорных колец прямой 180 мм
- **1851-7** Съемник внешних стопорных колец прямой 180 мм
- **1856-7** Съемник внутренних стопорных колец изогнутый 170 мм
- **1857-7** Съемник внешних стопорных колец изогнутый 170 мм

ТТ-12



ТТ-12
(4 ПРЕДМЕТА)

- **1825-7** Плоскогубцы универсальные 180 мм
- **1835-6** Плоскогубцы универсальные с удлиненными губками 160 мм
- **1845-6** Бокорезы 160 мм
- **1891-10** Клещи переставные 250 мм

ТТ-13



ТТ-13
(9 ПРЕДМЕТОВ)

- Выколотка: 3, 4, 5, 6 мм
- Крейцмейсель 5 мм
- Зубило
- Керн
- Молоток 500 гр
- Молоток со сменными бойками 35 мм

ТТ-14



ТТ-14
(11 ПРЕДМЕТОВ)

- **4390** Шпильковерты 1/2": 6, 8, 10, 12 мм
- **1901** Гайколом 9.5-16 мм
- **1902** Гайколом 12.7-25.5 мм
- Набор экстракторов (5 шт)

ТТ-15



ТТ-15
(23 ПРЕДМЕТА)

- **3120GQ** Трещотка с быстрым сбросом 3/8"
- **3800-3/-6/-12** Удлинитель 75 мм/150 мм/300 мм 3/8"
- **3200** Шарнир карданный 3/8"
- **3770-8** Т-образный вороток 3/8"
- **3400M** Головка торцевая шестигранная 3/8": 6, 7, 8, 9, 10, 11, 12, 13, 14, 15, 16, 17, 18, 19, 20, 21, 22 мм

ТТ-15F



ТТ-15F
(23 ПРЕДМЕТА)

- **3120GQ** Трещотка с быстрым сбросом 3/8"
- **3800-3/-6/-12** Удлинитель 75 мм/150 мм/300 мм 3/8"
- **3200** Шарнир карданный 3/8"
- **3700** Рычаг усиленный 3/8"
- **3400M** Головка торцевая шестигранная 3/8": 6, 7, 8, 9, 10, 11, 12, 13, 14, 15, 16, 17, 18, 19, 20, 21, 22 мм

TT-16



TT-16
(20 ПРЕДМЕТОВ)

- 4120GQ Трещотка с быстрым сбросом 1/2"
- 4800-5/-10 Удлинители 125 мм/250 мм 1/2"
- 4200 Шарнир карданный 1/2"
- 4770 Т-образный вороток 1/2"
- 4400M Головка торцевая шестигранная 1/2": 8, 10, 11, 12, 13, 14, 15, 16, 17, 19, 22, 24, 27, 30, 32 мм

TT-16F



TT-16F 1/2"
(20 ПРЕДМЕТОВ)

- 4120GQ Трещотка с быстрым сбросом 1/2"
- 4800-5/-10 Удлинители 125 мм/250 мм 1/2"
- 4200 Шарнир карданный 1/2"
- 4700G Рычаг усиленный 380 мм/15"
- 4400M Головка торцевая шестигранная 1/2": 8, 10, 11, 12, 13, 14, 15, 16, 17, 19, 22, 24, 27, 30, 32 мм

TT-17



TT-17
(7 ПРЕДМЕТОВ)

- 0340 Отвертки TORX: T10, T15, T20, T25, T27, T30, T40

TT-2G



TT-2G
ЛОЖЕМЕНТ 1/2" НАБОР ГОЛОВОК
(32 ПРЕДМЕТА)

- 4400M Головки торцевые 1/2": 8,9,10,11,12,13,14, 15,16,17, 18,19,20, 21,22, 23, 24,25,26, 27,28,30 32
- 4300M Головки торцевые длинные 1/2": 10,12,13,14,17,19,21,22 мм

TT-2H



TT-2H
ЛОЖЕМЕНТ 1/2" НАБОР ГОЛОВОК
(28ПРЕДМЕТА)

- 4400M Головки торцевые 1/2": 8,9,10,11,12,13,14, 15,16,17, 18, 19,20, 21,22, 23, 24,25,26, 27,28,30 32,34
- 4300M Головки торцевые длинные 1/2": 10,12,13,14,17,19,21,22 мм

TT-5G

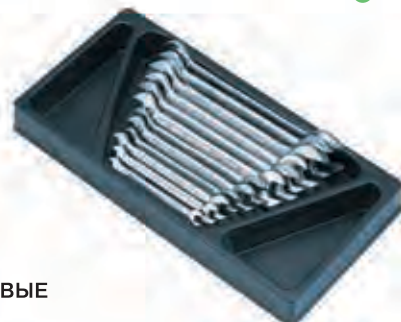

TT-5G
ЛОЖЕМЕНТ КЛЮЧИ РОЖКОВЫЕ
(12 ПРЕДМЕТА)

- 1151M 6x7,8x9, 10x11, 12x13, 14x15, 16x17,18x19, 20x22, 21x23, 24x27, 25x28, 30x32

TT-18



TT-18
(7 ПРЕДМЕТОВ)

- 0450 Отвертки TORX VO: TH10, TH15, TH20, TH25, TH27, TH30, TH40

TT-19



TT-19
(7 ПРЕДМЕТОВ)

- 1755T Отвертки угловые с эргономической ручкой для крепежа с профилем TORX VO и TORX: TH10, TH15, TH20, TH25, TH27, TH30, TH40

ТТ-20



ТТ-20
(8 ПРЕДМЕТОВ)

- 1775 Отвертки угловые с шарообразным наконечником и эргономической ручкой, для крепежа с профилем «Внутренний шестигранник»: 2, 2.5, 3, 4, 5, 6, 8, 10 мм

ТТ-22



ТТ-22
(62 ПРЕДМЕТА)

- 2100NQ Трещотка с быстрым сбросом 1/4"
- 2200 Шарнир карданный 1/4"
- 2700 Т-образный вороток 1/4"
- 2400M Головка торцевая шестигранная 1/4" 4, 4.5, 5, 5.5, 6, 7, 8, 9, 10, 11, 12, 13
- 2830 Битхолдер
- 2800-2/-4 Удлинитель 50 мм/100 мм
- 2021M Отверточные головки шлицевые 4, 5.5, 7
- 2022PH Отверточные головки PHILIPS 1,2
- 2023PZ Отверточные головки POZIDRIV 1,2
- 2026M Отверточные головки шестигранные 3, 4, 5, 6, 8, 10
- 2024T Отверточные головки TORX 8, 9, 10, 15, 20, 25, 27, 30, 40
- 2410E Головки торцевые E-STAR 4, 5, 6, 7, 8, 10, 11
- 16773-7M Набор Г-образных шестигранников 7шт 2.5-10 мм
- 16754-8TH Набор угловых ключей TORX BO 6 шт 25-55 мм

ТТ-28

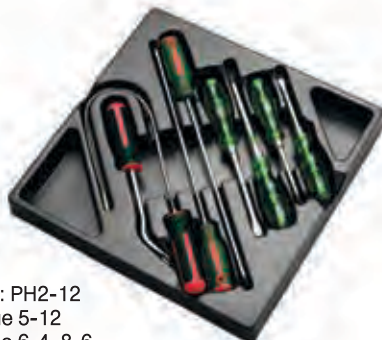

ТТ-28
(8 ПРЕДМЕТОВ)

- 0420PH Отвертки PHILIPS: PH2-12
- 0410M Отвертки шлицевые 5-12
- 0518M Отвертки шлицевые 6-4, 8-6
- 0528M Отвертки PHILIPS: PH2-4, PH3-6
- Захват магнитный гибкий
- Съемник пистонов

ТТ-30



ТТ-30
(10 ПРЕДМЕТОВ)

- 1105M Ключи разрезные 8x9, 10x11, 12x13, 14x17, 17x19 мм
- 1165M Ключи комбинированные с трещоточным механизмом 8, 10, 12, 13, 14 мм

ТТ-21



ТТ-21
(17 ПРЕДМЕТОВ)

- 84800 Удлинитель ударный 1/2"
- 86884 Взаимозаменяемый ударный адаптер 3/4" на 1/2"
- 86884SP Запасная часть к взаимозаменяемому адаптеру
- 84400M Ударная торцевая шестигранная головка 1/2" 10, 11, 12, 13, 14, 15, 16, 17, 18, 19, 21, 22, 23, 24

ТТ-23



ТТ-23 ЛОЖЕМЕНТ ГУБЦЕВЫЙ ИНСТРУМЕНТ

ТТ-27 ЛОЖЕМЕНТ ГУБЦЕВЫЙ ИНСТРУМЕНТ ДЛЯ ЭЛЕКТРИКА
(4 ПРЕДМЕТА)

ТТ-27



- 1828-7 Пассатижи (180 мм)
- 1858-6 Бокорезы (160 мм)
- 1838-6 Утконосы (160 мм)
- 1888-10 Клещи переставные (250 мм)

ТТ-29



ТТ-29
ТТК-29 (В КЕЙСЕ)
(19 ПРЕДМЕТОВ)

- 1161M Ключи комбинированные 6, 7, 8, 9, 10, 11, 12, 13, 14, 15, 16, 17, 18, 19, 20, 21, 22, 23, 24

ТТ-31



ТТ-31
ЛОЖЕМЕНТ КЛЮЧИ РАЗРЕЗНЫЕ И ВН. TORX,
(10 ПРЕДМЕТОВ)

- 1105M разрезные: 8x9, 10x11, 12x13, 14x17, 17x19 мм
- 1110E вн. TORX: 6x7, 8x10, 11x12, 14x16, 18x20

ТТ-34



ТТ-34
КЛЮЧИ ТРЕЩОТЧНЫЕ С РЕВЕРСОМ
(8 ПРЕДМЕТОВ)

- 1166M 8, 10, 11, 12, 13, 14, 17, 19 мм

ТТ-36



ТТ-36
ЛОЖЕМЕНТ КЛЮЧИ СТАРТЕРНЫЕ
(5 ПРЕДМЕТОВ)

- 1108M 10x12, 11x13, 14x17, 16x18, 19x22

ТТ-38



ТТ-38
(38 ПРЕДМЕТОВ)

- 3120NQ Трещотка с быстрым сбросом 3/8"
- 3140PQ Трещотка шарнирная 3/8"
- 3700N Вороток шарнирный 3/8"
- 3800-3/-6 Удлинитель 75 мм/150 мм 3/8"
- 3700 Т-образный вороток 3/8"
- 3200 Шарнир карданный 3/8"
- 3400M Головка торцевая шестигранная 3/8": 6, 7, 8, 9, 10, 11, 12, 13, 14, 15, 16, 17, 18, 19, 20, 21, 22 мм
- 3300M Головка торцевая шестигранная длинная 3/8": 8, 10, 12, 14, 17 мм
- 3410E Головка торцевая E-STAR 3/8": E10, E12, E14, E16, E18
- 3305M Головка свечная шестигранная 3/8": 16, 20.8 мм
- 1165M Ключ комбинированный с трещоточным механизмом

ТТ-41



ТТ-41
ОТВЕРТКИ ДЛЯ ЭЛЕКТРИКА
(8 ПРЕДМЕТОВ)

- 0818M Шлицевые: 2-3, 3-4, 4-5, 5-6, 6-6
- 0828 Крестовые: PH0-2, 1-3, 2-4
- 0838 Pozidrive: PZ1-3

ТТ-43



ТТ-43
ЛОЖЕМЕНТ ГОЛОВКИ АКСЕССУАРЫ 1/4"
(62 ПРЕДМЕТА)

- 2100NQ Трещотка с быстрым сбросом 1/4"
- 2200 Карданный шарнир 1/4", 40 мм
- 2770 Вороток 1/4": 115 мм
- 2300M Головки торцевые длинные 1/4": 4, 4.5, 5, 5.5, 6, 7, 8, 9, 10, 11, 12, 13
- 2830 Отвертка вороток 1/4" 150 мм
- 2800-2 Удлинитель 1/4": 50 мм, 100 мм
- 2800-4 Удлинитель 1/4" 100 мм
- 2021M Бита-вставка шлиц.: 4, 5, 5, 7
- 2022PH Бита-вставка крестовая: 1, 2
- Угловой шестигранник: 1.5, 2 мм
- 2023PZ Бита-вставка Pozidrive: 1, 2
- 2026M Бита-вставка шестигранная: 3, 4, 5, 6, 8, 10
- 16773-7M Шестигранники 2.5, 3, 4, 5, 6, 8, 10
- 16754-8TH Шестигранники TORX: 25, 30, 40, 45, 50, 55
- 2024T Бита-вставка TORX: 8, 9, 10, 15, 20, 25, 27, 30, 40
- 2410E Бита-вставка E-Star: 4, 5, 6, 7, 8, 10, 11

ТТ-48



ТТ-48
ЛОЖЕМЕНТ УДАРНЫЕ ГОЛОВКИ
И АКСЕССУАРЫ (9 ПРЕДМЕТОВ)

- 4170Nm Ключ динамометрический 40-210Nm
- 84304P Головка ударная тонкостенная: 17, 19, 21 мм
- 84304M Головка ударная: 22 мм
- 84404M Супер тонкостенная головка ударная 17, 19, 21, 22 мм

ТТ-49



ТТ-49
ЛОЖЕМЕНТ
УДАРНЫЕ ГОЛОВКИ И АКСЕССУАРЫ
(9 ПРЕДМЕТОВ)

- 4170Nm Ключ динамометрический 40-210Nm
- 84304P Головка ударная тонкостенная: 17, 19, 21 мм
- 84304M22 Головка ударная: 22 мм
- 84404M Супер тонкостенная головка ударная 17, 19, 21, 22 мм
- 5700P-24 Молоток
- 5322-3/-4 Съёмник двухлапый: 75 мм, 100 мм.
- 84110 Пневматический гайковерт 542Nm 1/2"
- Головка для контргаек 1", 13/16"

ТТ-53



ТТ-53
ЛОЖЕМЕНТ УДАРНЫЕ ГОЛОВКИ

- 84304P 17, 19, 21mm
- 84304M 22mm
- 84404M 17, 19, 21, 22mm



WORLD CLASS

Hans®
Tools



1920R\1920L
НОЖНИЦЫ ПО МЕТАЛЛУ, 250 MM

1920L/R



КАТАЛ. №	ДЛИНА РЕЖУЩЕЙ ЧАСТИ (мм)	ОБЩАЯ ДЛИНА (мм)	РЕЖУЩАЯ СПОСОБНОСТЬ (мм)				
			МЕДЬ (МЯГК.)	ХЛАДНОКАТАНАЯ СТАЛЬ (СРЕД.)	СТАЛЬ ТВЕРДОСТЬ 30HRC (ТВЕРД.)	НЕРЖАВЕЮЩАЯ СТАЛЬ	
1920L/R	35	248	1.5	1.2	0.8	0.7	375

1906	METALS	mm/SAE		
12" 300mm	SOFT	ø4(5/32)	800	1
14" 350mm	SOFT	ø7(1/4)	1030	1
	MEDIUM	ø5(3/16)		
18" 450mm	SOFT	ø8(5/16)	1500	1
	MEDIUM	ø6(1/4)		
24" 600mm	SOFT	ø10(3/8)	2650	1
	MEDIUM	ø8(5/16)		
30" 750mm	SOFT	ø13(1/2)	4200	1
	MEDIUM	ø8(5/16)		
36" 900mm	SOFT	ø16(5/8)	6200	1
	MEDIUM	ø10(3/8)		
42" 1050mm	SOFT	ø16(5/8)	5200	1
	MEDIUM	ø 10(3/8)		

1906
БОЛТОРЕЗ



1922
НОЖНИЦЫ ПО МЕТАЛЛУ





КАТАЛ. №	ДЛИНА РЕЖУЩЕЙ ЧАСТИ (мм)	ОБЩАЯ ДЛИНА (мм)	РЕЖУЩАЯ СПОСОБНОСТЬ (мм)				
			МЕДЬ (МЯГК.)	ХЛАДНОКАТАНАЯ СТАЛЬ (СРЕД.)	СТАЛЬ ТВЕРДОСТЬ 30HRC (ТВЕРД.)	НЕРЖАВЕЮЩАЯ СТАЛЬ	
1922-7	40	178	0.6	0.56	0.4	0.38	270
1922-8	40	203	0.7	0.61	0.5	0.41	340
1922-10	51	254	0.94	0.78	0.6	0.45	480
1922-12	70	305	1.15	0.91	0.7	0.63	650

1973

КУЛИСНЫЙ ПРОМЫШЛЕННЫЙ ЗАКЛЕПОЧНИК





2.4 mm (3/32)
3.2 mm (1/8)
4.0 mm (5/32)
4.8 mm (3/16)
L: 330mm LONGEST: 815mm
 : 1980g  : 1PCS

5110M

ВЫКОЛОТКА





5323		L		
2	8	115	30	10
3	8	125	33	10
4	9.5	150	55	10
5	9.5	165	70	10
6	12.7	180	134	10
8	12.7	180	144	10

5312

ДВУХ ЛАПЫЙ СЪЕМНИК





mm	80	120	160	200
inch	3"	5"	6"	8"
	1000	1100	2000	2690
	1	1	1	1

1976

ЗАКЛЕПОЧНИК С ПОВОРОТНОЙ ГОЛОВОЙ



2.4 mm (3/32)
3.2 mm (1/8)
4.0 mm (5/32)
4.8 mm (3/16)
L: 280 mm  : 960g
 = BLISTER

56110-5

НАБОР СЛЕСАРНЫЙ, 5 ПРЕДМЕТОВ

5PCS	56110-5 mm
5110M4	4x9.5x150
5111M12	12x9.5x130
5113M5	5x9.5x130
5115M2	2x9.5x120
5116M3	3x9.5x120



561501-36

НАБОР КЛЕЙМ БУКВ И ЦИФР
36 ПРЕДМЕТОВ



HRC 55-60 CHARACTER SIZE(H)	
METRIC □	INCH □
3.0mm	1/8
4.0mm	5/32
5.0mm	3/16
6.0mm	1/4 (561501-36)

5702

МОЛОТОК ПОЛИУРЕТАНОВЫЙ БЕЗ ОТДАЧИ



5702	16oz	20oz
	470	620
	285	290
	6	6

5700-24

МОЛОТОК ПОЛИУРЕТАНОВЫЙ, 680 ГР.



5700	24oz
	680
	306
	6

5701-16

МОЛОТОК С МЯГКОЙ УДАРНОЙ ЧАСТЬЮ,
480 ГР.



5701	16oz	20oz
	480	580
	315	295
	6	6

5773

МОЛОТОК РИХТОВОЧНЫЙ



: 425g :6PCS L:320mm

5775

МОЛОТОК РИХТОВОЧНЫЙ



: 440g :6PCS L:320mm

5774

МОЛОТОК РИХТОВОЧНЫЙ



: 425g :6PCS L:320mm

5775D

МОЛОТОК РИХТОВОЧНЫЙ



: 440g :6PCS L:320mm

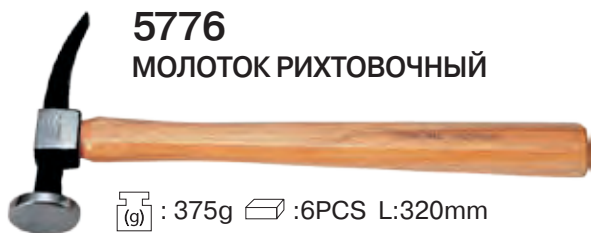

5776
МОЛОТОК РИХТОВОЧНЫЙ

 : 375g  :6PCS L:320mm

ABR-1
ПРАВКА ЛИТАЯ
“НАКОВАЛЬНЯ”



 : 1240g

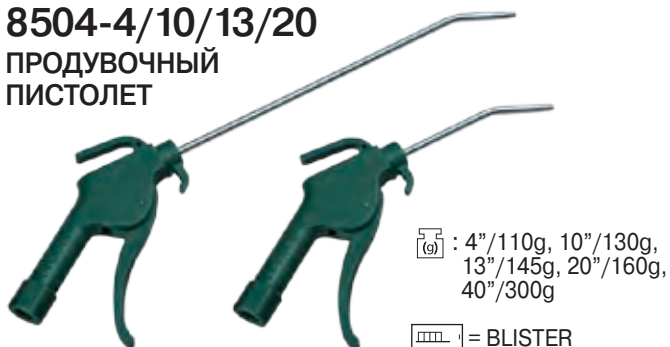

8504-4/10/13/20
ПРОДУВОЧНЫЙ
ПИСТОЛЕТ



 : 4"/110g, 10"/130g,
13"/145g, 20"/160g,
40"/300g

 = BLISTER

ABR-3
ПРАВКА ЛИТАЯ “УГЛОВАЯ”

 : 1280g
 :24PCS



ABR-2
ПРАВКА ЛИТАЯ “ИЗОГНУТАЯ”



 : 1150g  :12PCS

ABR-5
ПРАВКА ЛИТАЯ
“ПЛОСКАЯ ЛОПАТКА”



 : 835g  :24PCS

ABR-4
ПРАВКА ЛИТАЯ “ЛОПАТКА”



 : 1230g  :12PCS

BT-6L
РУКОЯТКА
С L-ОБРАЗНЫМ КРЮЧКОМ



6.0x90mm

ABR-7
НАБОР
ДЛЯ ПРАВКИ КУЗОВА



717
РУЧНОЙ ШПРИЦ
ДЛЯ НАГНЕТАНИЯ СМАЗКИ ПРОФ

 : 1430g
 :1PCS



1920S



КАТАЛ.№	ДЛИНА РЕЖУЩЕЙ ЧАСТИ	ОБЩАЯ ДЛИНА	РЕЖУЩАЯ СПОСОБНОСТЬ(ММ)				НЕРЖАВ. СТАЛЬ	 (г)
			МЕДЬ (МЯГК.)	ХЛАДНОКАТАНАЯ СТАЛЬ (СРЕД.)	СТАЛЬ ТВЕРДОСТЬ 30HRC(ТВЕРД.)			
1920S	38	250	1.5	1.2	0.8	0.7	380	

1972

ПРОМЫШЛЕННЫЙ РЫЧАЖНЫЙ ЗАКЛЕПОЧНИК

4 наконечника

- 3.2 мм
- 4.0 мм
- 4.8 мм
- 6.4 мм

L=460 мм, m = 1550гр.



1975

ЗАКЛЕПОЧНИК

4 наконечника

- 2.4 мм
- 3.2 мм
- 4.0 мм
- 4.8 мм

L= 252 мм, m = 570 гр.



716/716 A

РУЧНОЙ ШПРИЦ ДЛЯ НАГНЕТАНИЯ СМАЗКИ

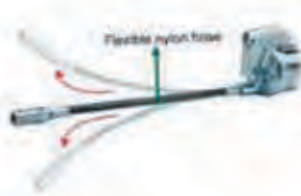

716A

CWB-11

НАБОР ДЛЯ СВЕДЕНИЯ ТОРМОЗНЫХ ЦИЛИНДРОВ



СЪЕМНИК ПИСТОНОВ ОБШИВКИ ДВЕРЕЙ

BT-1B



BT- 2B



BT- 3B



BT- 4B



BT- 5B



BT-7



MPT-F0650

ГИБКАЯ РУЧКА С МАГНИТОМ

	Длина	Магнитная сила
MPT-F0650	560 мм	1,4



MPT - P1500

MPT - P2900

ТЕЛЕСКОПИЧЕСКАЯ РУЧКА С МАГНИТОМ



	Длина	Магнитная сила	
MPT-P1500	130-630 мм (5-1/8-24-3/4)	3,5	32
MPT-P2900	130-630 мм (5-1/8-24-3/4)	6,5	40

PRC-325

ОПРАВКА ПОРШНЕВЫХ КОЛЕЦ 3" (53-125 мм)

PRC-347

ОПРАВКА ПОРШНЕВЫХ КОЛЕЦ 3" (90-175 мм)

PRC-447

ОПРАВКА ПОРШНЕВЫХ КОЛЕЦ 4" (90-175 мм)

PRC-647

ОПРАВКА ПОРШНЕВЫХ КОЛЕЦ 6" (90-175 мм)



5104 - 12

НОЖОВКА ПО МЕТАЛЛУ, 300 мм

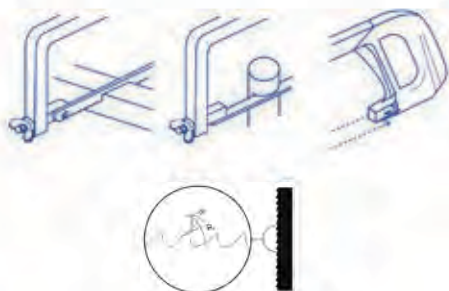

5105 - 12

НОЖОВКА ПО МЕТАЛЛУ, 300 мм



5308 СЪЕМНИК СТЯЖНОЙ СЕГМЕНТНЫЙ



5308	MIN	MAX	
12	30мм (1-1/4)	50мм (2-1/4)	700
23	50мм (2-1/4)	75мм (3-1/4)	1500
34	75мм (3-1/4)	105мм (3-1/4)	2600

56110-6

НАБОР ВЫКОЛОТОК
6 ПРЕДМЕТОВ

6 ПРЕД.	56110-6
5110M2	2x8,0x115
5110M3	3x8,0x125
5110M4	4x9,5x150
5110M5	5x9,5x165
5110M6	6x12,7x180
5110M8	8x12,7x180



5322 СЪЕМНИК ДВУХ ЛАПЫЙ

5322	Расстояние между губками	Длина губок	Используемая толщина	Безопасная нагрузка	
75мм (3")	40-75	60	45	2.00	400
100мм (4")	50-100	70	55	4.00	740
150мм (6")	70-150	120	95	6.00	1650



5323 СЪЕМНИК ТРЕХ ЛАПЫЙ

5323	Расстояние между губками	Длина губок	Используемая толщина	Безопасная нагрузка	
75мм (3")	40-75	60	45	3.00	560
100мм (4")	50-100	70	55	6.00	990
150мм (6")	70-150	120	95	9.00	2350



5742 МОЛОТОК ДЕРЕВЯННЫЙ

5742-0300 МОЛОТОК ДЕРЕВЯННЫЙ НА 300 ГР

5742-0400 МОЛОТОК ДЕРЕВЯННЫЙ НА 400 ГР

5742-0500 МОЛОТОК ДЕРЕВЯННЫЙ НА 500 ГР

5742-0800 МОЛОТОК ДЕРЕВЯННЫЙ НА 800 ГР



5742	200g	300g	400g	500g	600g	800g	1000g	1500g	2000g
	260	380	500	620	760	1000	1160	1875	2380
	280	300	320	320	330	350	360	380	400
	6	6	6	6	6	6	2	2	2



ГАРАНТИЙНЫЕ ОБЯЗАТЕЛЬСТВА И ПРАВИЛА ЭКСПЛУАТАЦИИ ПРОДУКЦИИ HANS

УВАЖАЕМЫЕ ГОСПОДА!

Вся гамма серии инструмента HANS, полностью отвечает требованиям международных стандартов DIN и ISO. Гарантия качества мирового класса, распространяющаяся на весь инструмент HANS позволяет при обнаружении заводского брака производить ремонт или замену у официальных представителей производителя в компании Станкоимпорт. Надеемся, что данные правила помогут избежать возможных конфликтов и недоразумений в нашей работе.

Не подлежит гарантийной замене инструмент, приспособления и промышленная мебель, утратившие свою работоспособность:

- в результате воздействия ударных нагрузок (за исключением инструмента, рассчитанного на данный вид нагрузок);
- в результате значительного превышения расчетных усилий;
- в результате механических воздействий, не связанных с выполнением основных функций;
- в результате естественного износа рабочих поверхностей и элементов конструкции (за исключением случаев экстремального износа);
- в результате хранения и эксплуатации при повышенной влажности или в химически агрессивной окружающей среде.

ВНИМАНИЕ! Претензии по товару, имеющему ограниченный срок гарантии, принимаются только при предъявлении накладной торговой организации.

ГАРАНТИИ ПО ГРУППАМ ТОВАРОВ

1. Гаечные ключи. Гарантийные обязательства: при обнаружении заводского брака производится замена в течение всего срока эксплуатации при соблюдении правил работы. Гаечные ключи предназначены для работы рукой. Длина ключа обеспечивает создание на крепеже стандартного усилия затяжки. Не допускается применение удлинителей или ударных нагрузок.

2. Воротки. Гарантийные обязательства: при обнаружении заводского брака производится замена в течение всего срока эксплуатации при соблюдении правил работы. Воротки предназначены для работы рукой. Длина воротка обеспечивает стандартное усилие затяжки. Не допускается применение нестандартных воротков или дополнительных усилий, а также ударных нагрузок.

3. Торцевые головки. Гарантийные обязательства: при обнаружении заводского брака производится замена в течение всего срока эксплуатации при соблюдении правил работы. Торцевые головки предназначены для ручной работы со стандартными удлинителями и воротками однотипных посадочных размеров. Следует учитывать, что применение переходников с большего посадочного квадрата на меньший дает возможность использовать воротки нерасчетных размеров. В этом случае нагрузки на головки и переходник будут выше стандартных, что может привести к их поломке.

Внимание! Не допускается установка головок, предназначенных для ручной работы, на ударные гайковерты, о чем свидетельствуют разбитые углы посадочных квадратов. Замена подобных головок не производится.

4. Ударные торцевые головки. Гарантийные обязательства: при обнаружении заводского брака производится замена в течение всего срока эксплуатации при соблюдении правил работы. Ударные торцевые головки предназначены для использования в ударных гайковертах. Также в эту серию входят удлинители и переходники. Крепежные элементы - резиновые кольца и штифты являются расходными элементами и не подлежат замене по гарантии.

Внимание! При использовании переходников с большего посадочного квадрата на меньший может произойти превышение предела допустимой нагрузки на инструмент, что приведет к его выходу из строя.

5. Ключи трещоточные. Гарантийные обязательства: при обнаружении заводского брака производится бесплатный ремонт или замена в течение 12 месяцев с даты продажи при соблюдении условий эксплуатации. Ключи трещоточные являются сложным механическим устройством, содержащим хрупкие элементы, которые могут быть повреждены при превышении расчетных нагрузок. Не рекомендуется использовать данный инструмент при откручивании крепежа, имеющего высокую степень коррозии. Ключи трещоточные предназначены для ручной работы со стандартными торцевыми головками (насадками), удлинителями и переходниками однотипных посадочных размеров.

6. Торцевые головки со вставками. Гарантийные обязательства: при обнаружении заводского брака производится замена в течение всего срока эксплуатации при соблюдении правил работы.

Внимание! При работе с крепежными элементами ответственных узлов необходимо уберечь от повреждения рабочую поверхность вставок, поскольку рабочие поверхности имеют ограниченную прочность. Повреждение рабочих поверхностей вышеуказанных элементов является не следствием заводского брака, а результатом превышения максимальной нагрузки, что не может служить причиной замены по гарантии. Для избежания поломок рекомендуем использовать при работе с головками, имеющими вставки, динамометрические ключи.

7. Отвертки. Гарантийные обязательства: при обнаружении заводского брака производится замена в течение всего срока эксплуатации при соблюдении правил работы. Отвертки рассчитаны на усилия, не превышающие максимального момента затяжки крепежа, для которого они предназначены.

Внимание! Не подлежат замене отвертки, поврежденные в результате изгибающих нагрузок.

8. Клещи, зажимы, плоскогубцы, съемники стопорных колец, круглогубцы, бокорезы, кусачки. Гарантийные обязательства: при обнаружении заводского брака производится замена в течение всего срока эксплуатации при соблюдении правил работы. Не допускается применение ударных нагрузок. **Внимание! Износ рабочих поверхностей в процессе эксплуатации не является причиной для замены по гарантии.**

9. Свечные ключи, головки. Гарантийные обязательства: при обнаружении заводского брака производится замена в течение всего срока эксплуатации при соблюдении правил работы. Свечные головки с магнитными кольцами нельзя ронять и подвергать ударным нагрузкам. В случае раскалывания магнита замена головок не производится.

10. Внимание! Гайколомы должны использоваться только для гаек, размеры которых указаны в каталоге для данной модели. Не допускается применение изгибающих и ударных нагрузок.

11. Динамометрические ключи, мультипликаторы. Гарантийные обязательства: при обнаружении заводского брака производится замена или ремонт в течение 12 месяцев с даты продажи при соблюдении условий эксплуатации.

Внимание! При эксплуатации не допускается:

- превышать усилие, указанное в характеристиках мультипликаторов;
- продолжать увеличение нагрузки после срабатывания динамометрического ключа;
- подвергать изделия ударным и механическим воздействиям;
- использовать нестандартные удлинители и переходники;
- подвергать изделия воздействию воды и агрессивных жидкостей.

Внимание! Некоторые крепежные элементы имеют клеевые соединения. Для работы с этими соединениями необходимо использовать только ударный инструмент.

12. Пневматический инструмент. Для пневматического инструмента действует гарантия на срок 1 (один) год, исчисляемый с момента приобретения инструмента.