

4046 КЛЮЧ ДЛЯ СНЯТИЯ МАСЛЯНОГО ФИЛЬТРА (46 ММ)

- Специальный ключ применяется во время производства работ по замене карбамидного фильтра AD Blue, установленного на грузовых автомобилях концерна MERCEDES-BENZ с двигателями BlueTEC.
- Подходит для автомобилей: ACTROS ATEGO AXOR ECONIC.



1702 КЛЮЧ МУФТЫ ВЕНТИЛЯТОРА

- Предназначен для демонтажа термо- и вискомуфт автомобилей Ford, Mercedes и других.
- Изготовлен из закаленной штампованной стали.



1715 КЛЮЧ МУФТЫ ВЕНТИЛЯТОРА

- Предназначен для демонтажа муфт вентилятора автомобилей Mercedes.
- Конструкция ключа позволяет производить работы в условиях ограниченного пространства.



1713 ФИКСАТОР МУФТЫ ВЕНТИЛЯТОРА

- Применяется для удерживания муфты от проворачивания во время демонтажа.

1714 ФИКСАТОР МУФТЫ ВЕНТИЛЯТОРА

- Специальная конструкция ключа с 3-мя отверстиями под болты на муфте вентилятора применяется для фиксации муфты и снятия фиксирующих гаек. Предназначен для автомобилей Mercedes.
- Конструкция ключа позволяет производить работы в условиях ограниченного пространства.



1832 СЕРВИСНЫЙ КЛЮЧ ДЛЯ РЕМНЯ ВЕНТИЛЯТОРА

- Универсальный инструмент предназначен для обслуживания вентиляторов системы охлаждения и приводных ремней на автомобилях Mercedes Benz, Nissan Quest, Mercury Villager.
- Ключ применяется для ослабления зажимной гайки натяжного ролика при регулировке и замене ремня кондиционера.
- В комплект входят 2 биты 8 мм и 10 мм.

1313 НАБОР КЛЮЧЕЙ ДЛЯ МУФТ ВЕНТИЛЯТОРОВ

- В комплекте: JTC-1701, 1702, 1703, 1713, 1714, 1715, 1832.
- Применение: большинство автомобилей Mercedes и BMW.

1123 КЛЮЧ ДЛЯ СНЯТИЯ ЗАМКА ЗАЖИГАНИЯ

- Применяется для демонтажа стопорного кольца и извлечения замка зажигания на автомобилях Mercedes W129, W140, W202, W210, W220, W203, W209, W211, W204.



4691 КЛЮЧ ДЛЯ СНЯТИЯ ЗАМКА ЗАЖИГАНИЯ

- Применяется для демонтажа стопорного кольца и извлечения замка зажигания.
- Применение: W116, W123, W124, W126, W163, W170, W202, W210 и др.



4213 ГОЛОВКА ДЛЯ БОЛТОВ ЗАДНЕГО БАМПЕРА MERCEDES

- Специально предназначена для установки/снятия креплений заднего бампера.
- Размеры: 3/8" Dg.x10 мм x 120 мм x 6 граней
- Применение: Mercedes W204, 212, 221 и пр.



4822 СЪЕМНИК ХОМУТОВ УНИВЕРСАЛЬНЫЙ (MERCEDES)

- Гибкий удлинитель захвата специально предназначен для шлангов системы охлаждения автомобилей MERCEDES.
- Максимальный рабочий захват: 60 мм.
- Гибкий привод длиной 600 мм.
- Запатентованный.



1725 КОМПЛЕКТ ДЛЯ РАЗБОРКИ ПАНЕЛИ ПРИБОРОВ

- В набор входят приспособления для снятия замка зажигания, магнитолы, приборной панели.
- Подходит для большинства автомобилей Mercedes.



4333 СЪЕМНИК ФОРСУНОК MERCEDES (M271)

- Специально предназначен для снятия форсунок с помощью инерционного съемника или воротка с плавающей головкой.
- Применение: Двигатели Mercedes M271 после 2007 г.в.
- Оригинальный номер: 271589023300.



ВИДЕО-ИНСТРУКЦИЯ



4718A СЪЕМНИК ФОРСУНОК (MERCEDES, COMMON RAIL)

- Предназначен для снятия прикипевших форсунок на двигателях с системой впрыска топлива Common Rail без необходимости снятия головки блока цилиндров.
- В комплект входит ударный съемник для форсунок.
- Неприкипевшие форсунки свободно изымаются без необходимости их выламывания. Работы также производятся без снятия ГБЦ.
- Применение: Mercedes дизельные двигатели CDI 611, 612, 613, 646, 647, 648 и др.
- В комплекте: 3 адаптера M17x1,0, M27x1,0 (Bosch), M12x1,75.





1804S КОМПЛЕКТ ДЛЯ СНЯТИЯ И УСТАНОВКИ
САЙЛЕНТБЛОКОВ

- Предназначен для снятия и установки сайлентблоков задних рычагов подвески автомобиля.
- Также может использоваться для установки фланца задней полуоси.
- Применение: Модели W140, W126, W124.



1804E КОМПЛЕКТ ДЛЯ СНЯТИЯ И УСТАНОВКИ
САЙЛЕНТБЛОКОВ

- Предназначен для снятия и установки сайлентблоков задних рычагов подвески автомобиля.
- Также может использоваться для установки фланца задней полуоси.
- Применение: Модели W210.



1804C КОМПЛЕКТ ДЛЯ СНЯТИЯ И УСТАНОВКИ
САЙЛЕНТБЛОКОВ

- Предназначен для снятия и установки сайлентблоков задних рычагов подвески автомобиля.
- Также может использоваться для установки фланца задней полуоси.
- Применение: Модели W202, W170.



1306 НАБОР ДЛЯ СНЯТИЯ/УСТАНОВКИ
САЙЛЕНТБЛОКОВ ПОДРАМНИКА

- Специально предназначен для снятия и установки сайлентблоков подрамника автомобиля.
- Применение: W211, W220, W203.

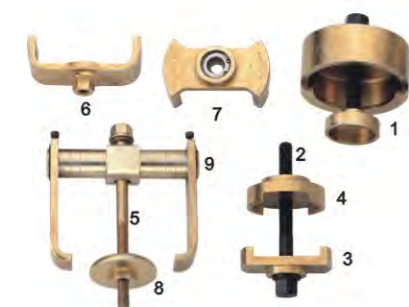

1126 НАБОР ДЛЯ СНЯТИЯ/УСТАНОВКИ
САЙЛЕНТБЛОКОВ ПОДРАМНИКА (W220)

- Применяется для замены задних сайлентблоков переднего и заднего подрамника автомобиля.
- Применение: W140, W220.



4101 НАБОР ДЛЯ СНЯТИЯ/УСТАНОВКИ
САЙЛЕНТБЛОКОВ ПОДРАМНИКА (W221)

- Предназначен для замены сайлентблоков задних рычагов подвески.
- Применение: BENZ W216, W221.



ВИДЕО-ИНСТРУКЦИЯ



1552 НАБОР ДЛЯ СНЯТИЯ/УСТАНОВКИ
САЙЛЕНТБЛОКОВ ПОДРАМНИКА (ML)

- Предназначен для замены сайлентблоков задней оси.
- Применение: Mercedes Benz ML W164.

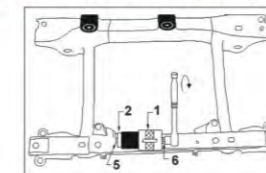

4161 НАБОР ДЛЯ СНЯТИЯ/УСТАНОВКИ
САЙЛЕНТБЛОКОВ ПОДРАМНИКА
MERCEDES (W210)

- Съёмник предназначен для замены передних и задних сайлентблоков заднего подрамника.
- Применение: Mercedes W210.



4203 НАБОР ДЛЯ СНЯТИЯ/УСТАНОВКИ
САЙЛЕНТБЛОКОВ ПОДРАМНИКА MERCEDES (W211)

- Съёмник предназначен для замены передних и задних сайлентблоков заднего подрамника.
- Применение: BENZ W211, W219, W230.



1838 НАБОР ДЛЯ СНЯТИЯ/УСТАНОВКИ
САЙЛЕНТБЛОКОВ ПОДРАМНИКА (W201)

- Применяется для замены всех сайлентблоков заднего подрамника автомобиля.
- Работы выполняются прямо на автомобиле, не снимая подрамник с кузова.
- Применение: W124, 201, 202.



1553 КОМПЛЕКТ ДЛЯ СНЯТИЯ/УСТАНОВКИ
САЙЛЕНТБЛОКОВ ПОДРАМНИКА
MERCEDES (W203)

- Съёмник предназначен для замены передних и задних сайлентблоков заднего подрамника.
- Применение: Mercedes W203, W209 R171.



4334 НАБОР ДЛЯ СНЯТИЯ/УСТАНОВКИ
САЙЛЕНТБЛОКОВ ПОДРАМНИКА MERCEDES (W204)

- Применяется для замены всех сайлентблоков заднего подрамника автомобиля.
- Применение: Mercedes W204.
- Оригинальный номер: 2045890043.



ВИДЕО-ИНСТРУКЦИЯ

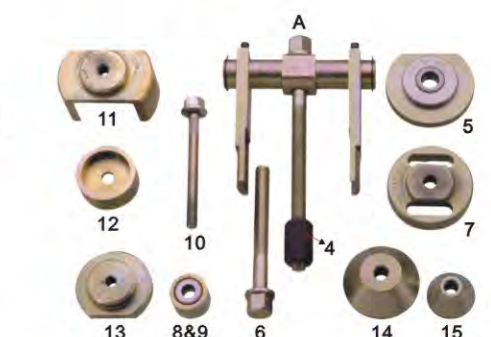
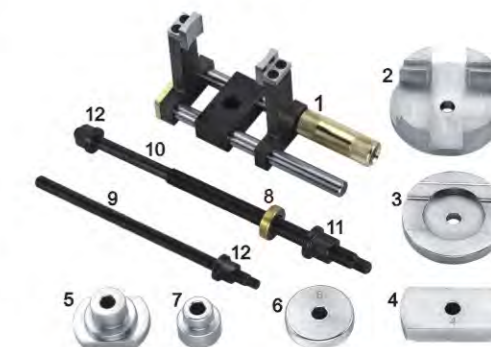

1415 ГОЛОВКА ДЛЯ РАБОТЫ С ШАРОВЫМИ ОПОРАМИ (ML)

- Головка по ключ 3/4" предназначена для демонтажа стопорных колец и шаровых соединений.
- Применение: 163, 164ML-Class, 251R-Class передние и задние оси.
- Стопорное кольцо закручивается с усилием 300 Нм.



4914 СЪЕМНИК ШАРОВЫХ ОПОР

- Специальная конструкция съемника с двумя захватами позволяет сократить время выполнения работ по снятию шаровой опоры. Все работы выполняются прямо на автомобиле.
- Применение: W163, W164, W251.
- Запатентованный.



1849 ПРИСПОСОБЛЕНИЕ ДЛЯ УСТАНОВКИ ШАРОВЫХ ОПОР

- Предназначено для запрессовки шаровых опор поворотного кулака.
- Применение: W123, 126, 220.



1310A ПРИСПОСОБЛЕНИЕ ДЛЯ СНЯТИЯ / УСТАНОВКИ ШАРОВЫХ ОПОР

- Специально предназначено для снятия/установки шаровых опор прямо на автомобиле.
- Применение: W220, W211, W203.
- Запатентованный.



Установка Снятие

4728 ПРИСПОСОБЛЕНИЕ ДЛЯ СНЯТИЯ / УСТАНОВКИ ШАРОВЫХ ОПОР

- Предназначено для снятия/установки шаровых опор переднего нижнего рычага подвески.
- Все работы выполняются прямо на автомобиле.
- Применение: W220, W211.



РЫЧАГ ПОДВЕСКИ

1837 НАБОР ДЛЯ СНЯТИЯ/УСТАНОВКИ САЙЛЕНТБЛОКОВ

- Предназначен для замены сайлентблоков задней оси.
- Применение: W140, 124, 201, 202, 129, 210, 220



1819 НАБОР ДЛЯ СНЯТИЯ/УСТАНОВКИ САЙЛЕНТБЛОКОВ ДИФФЕРЕНЦИАЛА (W124)

- Предназначены для снятия/установки сайлентблоков дифференциала заднего подрамника.
- Работы выполняются прямо на автомобиле, не снимая подрамник с кузова.
- Применение: W124.



1801 ПРИСПОСОБЛЕНИЕ ДЛЯ СТЯЖКИ ПРУЖИН (MERCEDES)

- Предназначено для автомобилей Mercedes моделей 116/123/ 124/126/129/140/ 201/ 202 и 4-MATIC.
- Преимущества: новая конструкция с трехточечным замком для безопасного использования стяжки, а также автоматическая блокировка на конце штока.



4154 КОМПЛЕКТ ДЛЯ РАБОТЫ С ПОДВЕСКОЙ МВ

- Специально предназначен для снятия/установки гаек подвески.
- Применяется с JTC-1941.
- Применение: W172, W203, W204, W207, W209, W211, W212, W218, W230.



ВИДЕО-ИНСТРУКЦИЯ



4162 ГОЛОВКА ДЛЯ СНЯТИЯ/УСТАНОВКИ ПОДАЮЩЕЙ МАГИСТРАЛИ ПНЕВМОПОДВЕСКИ MERCEDES

- Специальная конструкция с прорезью предназначена для откручивания гайки подающей воздушной магистрали на пневмоподвеске.
- Применение: BENZ W211, W221, W164
- Вес: 180 гр.
- Ширина выреза: 12,5 мм.



1338 ГОЛОВКА ПОД КЛЮЧ ДЛЯ СТОЕК MERCEDES

- Применяется для снятия и установки верхней гайки крепления амортизатора на автомобилях Mercedes.
- Применение: на автомобилях Mercedes W220.



1339 ГОЛОВКА ПОД КЛЮЧ ДЛЯ СТОЕК MERCEDES

- Применяется для снятия и установки верхней гайки крепления амортизатора на автомобилях Mercedes.
- Аналогичен устройству JTC-1338.
- Применение: Mercedes Benz W203.



4337 НАБОР ДЛЯ СНЯТИЯ/УСТАНОВКИ САЙЛЕНТБЛОКОВ MERCEDES (W212)

- Предназначен для замены сайлентблоков дифференциала заднего подрамника.
- Применение: Mercedes: W166, W204, W207, W212, W216, W218, W221, W222, W231.
- Оригинальный номер: 204589014300, 221589014300.



ВИДЕО-ИНСТРУКЦИЯ



УСТАНОВКА СНЯТИЕ



1554 НАБОР ДЛЯ СНЯТИЯ/УСТАНОВКИ САЙЛЕНТБЛОКОВ ДИФФЕРЕНЦИАЛА ЗАДНЕГО ПОДРАМНИКА (W210)

- Предназначен для замены сайлентблоков дифференциала заднего подрамника.
- Все работы выполняются прямо на автомобиле.
- Применение: автомобили Mercedes в кузове W210, W202, 220, W203, W140.



**4711 ГОЛОВКА ДЛЯ ПРОБКИ ИСПАРИТЕЛЯ
MERCEDES**

- Применяется для снятия и установки пробки испарителя.
- Применение: Mercedes (W171.4/W203/W209)
- Размеры: под ключ 1/2". Шестигранник 27 мм.
- Оригинальный номер: 203589001000.



**4729 СЪЕМНИК ТРУБКИ НИЗКОГО ДАВЛЕНИЯ
СИСТЕМЫ КОНДИЦИОНИРОВАНИЯ MERCEDES**

- Специально предназначен для демонтажа трубки низкого давления системы кондиционирования автомобилей Mercedes.
- Применение: Mercedes W221, W211, W204, W219
- Оригинальный номер: 211589006300



**4727A ФИКСАТОР ДЛЯ ШКИВА КОМПРЕССОРА
КОНДИЦИОНЕРА MERCEDES**

- Применяется во время снятия/установки приводного ремня компрессора.
- Имеет специальную конструкцию с 3-мя шпильками захвата на фланце.
- Применение: Mercedes M112, M113, M272, M273.



**1614 СТУПИЧНАЯ ГОЛОВКА ДЛЯ РАЗБОРКИ
ЗАДНЕЙ СТУПИЦЫ**

- Специальная головка предназначена для снятия гайки фланца крепления ступичного подшипника задней оси автомобилей Mercedes моделей 107, 114, 115, 116, 126.
- Применяется с ключом 1/2".



**1615 ГОЛОВКА ДЛЯ СНЯТИЯ ФЛАНЦА
РЕДУКТОРА (4 ЗУБЧ.)**

- Предназначена для моделей Mercedes 107, 114, 115, 116.
- Используется для снятия фланца редуктора.
- Применяется с ключом 1/2".



**4693 КЛЮЧ ДЛЯ ОПОРЫ ДВИГАТЕЛЯ
MERCEDES (16 MM)**

- Специально предназначен для демонтажа креплений двигателя.
- Применяется с ключом 3/8".
- Размеры: 16 мм/12 граней.
- Применение: W220, 210, 203, 219, 221, 211, 204.
- Запатентованный.



**4694 КЛЮЧ ДЛЯ ОПОРЫ ДВИГАТЕЛЯ
MERCEDES (17 MM)**

- Специально предназначен для демонтажа креплений двигателя.
- Применяется с ключом 3/8".
- Размеры: 17 мм/12 граней.
- Применение: W140, 210, 202, 126, 124, 201, 170.
- Запатентованный.

**1307 ПРИСПОБЛЕНИЕ ДЛЯ ЗАМЕНЫ
ВЕРХНИХ САЛЬНИКОВ ГАЗОНАПОЛНЕННЫХ СТОЕК**

- Применение инструмента позволяет сократить время выполнения работ по замене сальников.
- Применение: W220.



4177 ГОЛОВКА 1/2" X 17 MM (MERCEDES)

- Специально предназначена для снятия и установки колёсных гаек без повреждений.
- Размеры: 1/2" x 17 мм 6 граней
- Длина: 78 мм



1853 НАПРАВЛЯЮЩИЕ ДЛЯ МОНТАЖА КОЛЕСА(M12)

- Применяются во время монтажа колес, особенно для последних моделей автомобилей с длинными болтами.
- Размеры: M12x1.5.
- Применяются для всех автомобилей Mercedes с длинными болтами.



1124 НАПРАВЛЯЮЩИЕ ДЛЯ МОНТАЖА КОЛЕСА(M14)

- Применяются во время монтажа колес, особенно для последних моделей автомобилей с длинными болтами.
- Размеры: M14x1.5.
- Применяются для всех автомобилей Mercedes с длинными болтами.



**4231 ПРИСПОСОБЛЕНИЕ ДЛЯ РАЗБЛОКИРОВКИ
КОЛЕСА MERCEDES**

- Применяется в случаях, если колесо заблокировано (не вращается) в результате выхода из строя ISM/поломки трансмиссии.
- Приспособление устанавливается на ступице, затем на него крепится колесо и фиксируется колесными болтами.
- При использовании данного приспособления разрешается только ручная буксировка автомобиля персоналом, не разрешается перемещение в обычном режиме или буксировка другими транспортными средствами (ограничение по скорости - до 5 км/ч).
- Применение: Mercedes 164, 197, 204, 212, 221, 251.
- Оригинальный номер: 164589036300.



ВИДЕО-ИНСТРУКЦИЯ



**1852 ПРИСПОСОБЛЕНИЕ ДЛЯ ЗАМЕНЫ
ТОРМОЗНЫХ КОЛОДОК**

- Предназначено для снятия и установки прижимных пружин тормозных колодок.
- Применяются для всех моделей автомобилей Mercedes.



**4338 ГОЛОВКА ДЛЯ ЗАМЕНЫ ТОРМОЗНЫХ
КОЛОДОК (H11)**

- Специально предназначена для замены тормозных колодок.
- Размеры: 1/2 DR x H11 x 90 мм.
- Применение: Mercedes W166.



4924 ГОЛОВКА ДЛЯ ЗАМЕНЫ ТОРМОЗНЫХ КОЛОДОК

- Применяется во время замены тормозных колодок.
- Применение: Mercedes, BMW, VW, AUDI, FORD, MAZDA и др.
- 4924-1: 3/8"DR x H7, Длина: 36 мм.
- 4924-2: 3/8" DR x H9, Длина: 92 мм.



1549 СЪЕМНИК НАКОНЕЧНИКА РУЛЕВОЙ ТЯГИ

- Специальная конструкция с самостопорящейся гайкой предназначена для снятия и установки наконечника рулевой тяги на переднюю ось.
- Размер отверстия: M14x1.5
- Применение: W171, W203, W209.





**4264 ИНЕРЦИОННЫЙ СЪЕМНИК ШТИФТОВ
MERCEDES, BMW**

- Предназначен для демонтажа направляющих штифтов из головки блока цилиндров.
- Применение: M102.92/93/96/98, 103, 104, 110/92/98/99, 111, 116, 117, 119, 120, 155, 156, 272, 275, 285, 601, 602.91/93/94/96, 603.91/93/96/97, 602.983, 615, 616, 617.91/95, 606, 602.981, 612.965, 628, 640, 642.

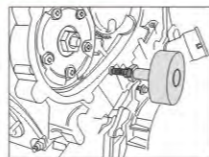

1712 СЪЕМНИК НАПРАВЛЯЮЩИХ ШТИФТОВ

- Применяется для снятия направляющих штифтов головки блока цилиндров.
- Применение: Модели M 102, 110, 115, 116, 117, 130, OM 601, 602, 603, 615, 616 и 617.



**1844 КЛЮЧ ДЛЯ КРЫШКИ
ТОПЛИВНОГО НАСОСА**

- Применяется для снятия и установки пластиковой крышки топливного насоса.
- Применение: W210.



**1851 КЛЮЧ ДЛЯ КРЫШКИ
ТОПЛИВНОГО НАСОСА**

- Применяется для снятия и установки пластиковой крышки топливного насоса.
- Применение: WW202.



**1550 КЛЮЧ ДЛЯ КРЫШКИ ТОПЛИВНОГО
НАСОСА (MERCEDES/BMW)**

- Применяется для снятия и установки пластиковой крышки топливного насоса.
- Применение: Mercedes: Модель 211/203
BMW: E36, E46
VW, AUDI.
- Оригинальный номер: 203589010700



**4941A КЛЮЧ ДЛЯ КРЫШКИ ТОПЛИВНОГО
НАСОСА (MERCEDES, BMW, VOLVO)**

- Специально предназначен для снятия и установки крышки топливного насоса на автомобилях с дизельными или бензиновыми двигателями.
- Применение:
Mercedes: W204, 207, 212.
BMW: F01, F02, F10, F12.
VOLVO с двигателями T4, T5, с 2010 г.в.

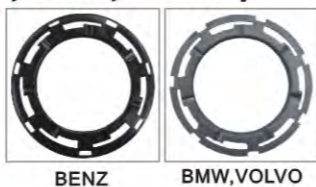

**4110 КЛЮЧ ДЛЯ КРЫШКИ ТОПЛИВНОГО
НАСОСА (MERCEDES W164)**

- Применяется для снятия и установки пластиковой крышки топливного насоса.
- Применение: Mercedes Benz W164, W251.



1231 ЩУП КОРОБКИ ПЕРЕДАЧ (МВ)

- Инструмент предназначен для проверки уровня масла в АКПП.
- Длина: 1220 мм.
- Применение: тип коробки 722.6.



1232 ЩУП КОРОБКИ ПЕРЕДАЧ (МВ)

- Инструмент предназначен для проверки уровня масла в АКПП.
- Длина: 920 мм.
- Применение: тип коробки 722.7, 716.5, 722.8.



**1233 ЩУП ДЛЯ ПРОВЕРКИ УРОВНЯ МАСЛА
В ДВИГАТЕЛЕ**

- Длина: 930 мм. Предназначен для проверки уровня масла в двигателе.
- Применение: Тип двигателя: 103, 943/984/985, 104, 111, 119, 120, 137, 603, 913/963/97, 604, 605, 606, 611, 612, 613, 626.



**1234 ЩУП ДЛЯ ПРОВЕРКИ УРОВНЯ МАСЛА
В ДВИГАТЕЛЕ**

- Длина: 930 мм. Спиральная мерительная часть (90 градусов).
- Применение: Тип двигателя: 271, 112, 113, 646, 647, 648.



4690 ЩУП КОРОБКИ ПЕРЕДАЧ

- Инструмент предназначен для проверки уровня масла в КПП.
- Применение: Грузовые автомобили Mercedes.



**1420 СЪЕМНИК КЛАПАНА ВЫПУСКНОГО
ПАТРУБКА АКПП**

- Инструмент предназначен для демонтажа клапана выпускного патрубка поддона картера для спуска масла из АКПП.
- Применение: автомобили Mercedes с коробкой серии 722.9.



**1308 СЪЕМНИК КОЛПАЧКОВ ВЫСОКОВОЛЬТНЫХ
ПРОВОДОВ**

- Специальная изогнутая конструкция ключа с размером граней 17 мм применяется для монтажа и демонтажа колпачков высоковольтных проводов.
- Применение: автомобили Mercedes с двигателем V6.





1805 ИНСТРУМЕНТ ДЛЯ РЕМОНТА АКПП

- Муфта для установки поршня задней передачи АКПП. Применение: серия коробки 722.3.
- Монтажное приспособление для тормозной ленты В1. Применение: Все модели Mercedes.
- Съёмник стопорной пружины К1 и К2. Применение: Серия коробки 722.3, 722.4, 722.5.

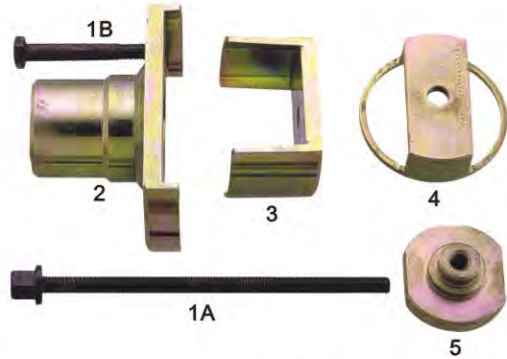
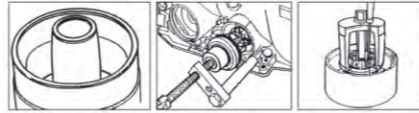

1846 ИНСТРУМЕНТ ДЛЯ РЕМОНТА АКПП

- Муфта применяется для сборки узлов передачи заднего хода.
- В комплект входит приспособление для монтажа стопорного кольца на фиксаторе пружины муфты К1 и К2.
- Применение: АКПП 722.6, 722.9.



1854 МУФТА

- Муфта для установки поршня задней передачи АКПП.
- Применение: серия коробки 722.3, 722.5.



1850 МУФТЫ УСТАНОВОЧНЫЕ

- Предназначены для установки сальников АКПП.



1848А ИНСТРУМЕНТ ДЛЯ ФИКСАЦИИ КОРОБКИ ПЕРЕДАЧ

- Поворотная головка дает возможность зафиксировать коробку передач в рабочем положении.
- Используются для автомобилей Mercedes, BMW, VOLVO, AUDI и др.
- Фиксирующая опора (голубого цвета) может быть установлена на верстак или использована на стенде двигателя.



1845 РАССУХАРИВАТЕЛЬ КЛАПАНОВ

- Инструмент предназначен для сжатия пружин клапанов, можно использовать прямо на двигателе без снятия ГБЦ.
- Применение: Модели М102 и М103.

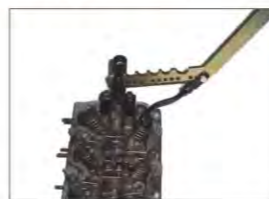

1011 ЗАХВАТ ШКИВА КОЛЕНВАЛА (M112)

- Предназначен для фиксации шкива коленвала от проворачивания при откручивании центрального болта для двигателей М112 и М113, установленных на автомобилях Mercedes моделей Е320, Е430, и т.д.
- Применение: Mercedes М112, М113, М137, М155, М156, М272, М288.



1533 ЗАХВАТ ШКИВА КОЛЕНВАЛА (M271)

- Применяется для фиксации шкива коленвала от проворачивания во время откручивания центрального болта.
- Применение: Mercedes М271.
- Оригинальный номер: А2710300003



4202 ФИКСАТОР ШКИВА КОЛЕНВАЛА (MERCEDES M272/M273)

- Применяется для фиксации шкива коленвала от проворачивания во время откручивания центрального болта.
- Применение: Mercedes М272, М273



ВИДЕО-ИНСТРУКЦИЯ

4692 ОПРАВКА ДЛЯ УСТАНОВКИ ЗАДНИХ САЛЬНИКОВ КОЛЕНВАЛА MERCEDES

- В конструкции сальника коленвала имеются уплотняющая и защитная кромки.
- Они не должны быть повреждены во время установки крышки на фланец коленвала.
- Инструмент предназначен для предотвращения повреждения сальника во время монтажа крышки на фланец коленвала.
- Применение: Mercedes М272, М271.
- Оригинальный номер сальника: 2710110532, 2720100614.



1. Поместите сальник на крышку. 2. Снимите верхнюю часть и посадите крышку на фланец.

4198 ПРИСПОСОБЛЕНИЕ ДЛЯ УСТАНОВКИ САЛЬНИКОВ КОЛЕНВАЛА (MERCEDES)

- Применяется для установки переднего и заднего сальников коленвала.
- Оригинальный номер: 119589011400, 111589084300.
- Применение: Mercedes: М102, 111, 112, 113, 137, 156, 159, 272, 275, 285, 601, 602, 603, 604, 605, 606, 628, 629.

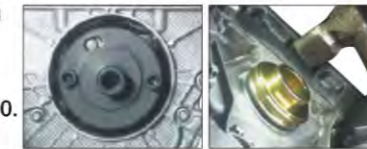

ВИДЕО-ИНСТРУКЦИЯ

4227 КОМПЛЕКТ ДЛЯ УСТАНОВКИ САЛЬНИКА КОЛЕНВАЛА MERCEDES (M651)

- Специально предназначен для установки/снятия передних и задних сальников коленвала на автомобилях Mercedes с дизельными двигателями М651.
- Применение: Двигатели Mercedes М651
- Оригинальный номер: 651589006100, 651589016100.



ПЕРЕДНИЙ САЛЬНИК КОЛЕНВАЛА ЗАДНИЙ САЛЬНИК КОЛЕНВАЛА

4171 КОМПЛЕКТ ИНСТРУМЕНТОВ ДЛЯ РАБОТЫ С ЦЕПЬЮ ГРМ MERCEDES

- В набор входят 2 инструмента – для разделения и соединения звеньев цепи, которые обеспечивают быстрое, простое и безопасное соединение/разъединение звеньев цепи ГРМ обоих типов: одинарной и двойной, а также двухрядной роликовой цепи, применяемой на моделях Mercedes с дизельным двигателем 95 г.в. и младше.
- Примечание: для новых типов двухрядных роликовых цепей данный инструмент для соединения звеньев не применяется.
- Применение: бензиновые и дизельные двигатели Mercedes.



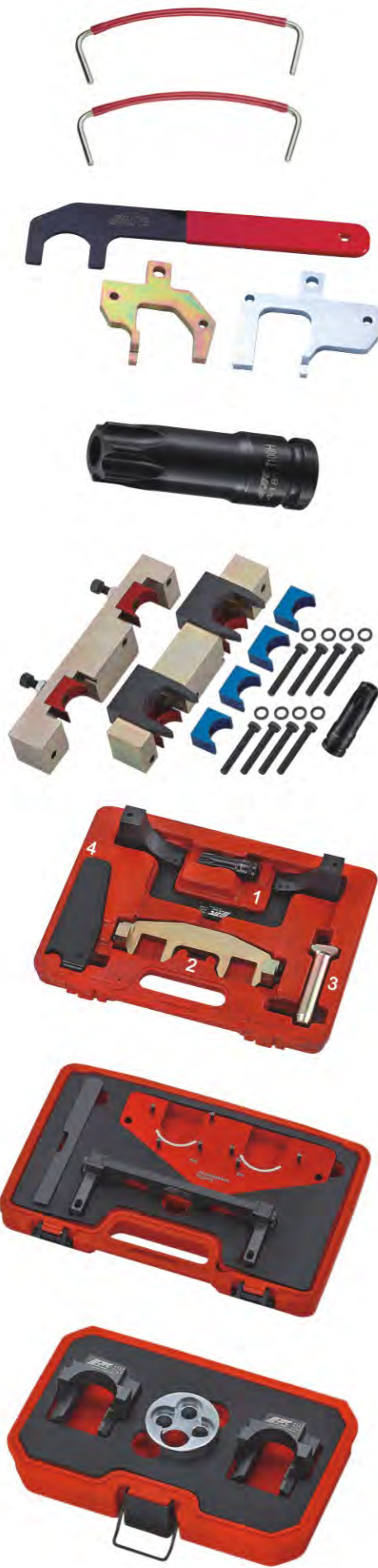

1331 ФИКСАТОР РАСПРЕДЕЛИТЕЛЬНЫХ ВАЛОВ MERCEDES

- Удерживает распредвал в положении ВМТ 40 градусов (левая/правая часть)
- Применение: Mercedes M111, M119.
- Оригинальный номер: 111589031500



1332 ФИКСАТОР РАСПРЕДЕЛИТЕЛЬНОГО ВАЛА

- Инструмент предназначен для фиксации распредвала в положении ВМТ (40°, левый/ правый распредвал).
- Применение: автомобили Mercedes M112, M113.



4181 ГОЛОВКА ДЛЯ ШКИВА РАСПРЕДВАЛА (MERCEDES M271)

- 1/2 Dr.x T 100Н, Длина: 78 мм
- Специально предназначена для корректировки положения шкива распредвала.
- Применение: Mercedes M271.
- Оригинальный код: 2715890010009/11CW.

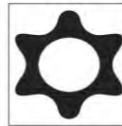

4266 НАБОР ФИКСАТОРОВ MERCEDES (M270)

- Специально предназначен для установки распредвалов в положение ВМТ.
- Применение: двигатели 1.6 л, V4, А класс и В класс.
- Оригинальный номер: 270 589 00 61 00.

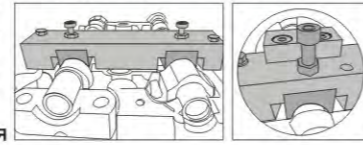

1555В НАБОР ДЛЯ ФИКСАЦИИ РАСПРЕДЕЛИТЕЛЬНОГО ВАЛА MERCEDES (M271)

- В комплект входит фиксирующее устройство, которое предназначено для фиксации распредвала по установочным меткам.
- Приспособление для фиксации цепи ГРМ; а также инструмент для фиксации зубчатого колеса распредвала.
- Применение: Mercedes M271.

- Оригинальный номер: 271589014000,#1
- 271589006100,#2
- 271589001500,#3
- 271589003100,#4
- 271589001600,#5



4243 НАБОР ФИКСАТОРОВ ДЛЯ УСТАНОВКИ ГРМ MERCEDES AMG (M156)

- Специально предназначен для установки и регулировки фаз ГРМ во время замены ремня ГРМ.
- Применение: MERCEDES BENZ AMG 156. ML 63, S63L, S63, R63, E63, CLS63 и CLK63.
- Оригинальный номер: 156589006100,156589003200.

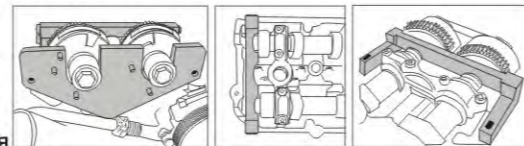

4228 НАБОР ДЛЯ ФИКСАЦИИ РАСПРЕДЕЛИТЕЛЬНОГО ВАЛА MERCEDES (M651)

- В комплект входят фиксирующие устройства, которые предназначены для позиционирования, фиксации и выставления распредвала в требуемое положение.
- Применение: Двигатели Mercedes M651 (07-)
- Оригинальный номер: 651589014000, 651589004000.

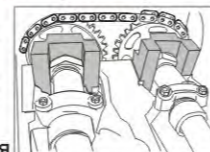

4732 ФИКСАТОР МАХОВИКА MERCEDES (M102)

- Применяется для фиксации маховика при откручивании/вкручивании центрального болта шкива коленвала.
- Применение: Mercedes M102, M103, M104, M111, M601, M602, M603, M606, M605, M611, M612, M613
- Оригинальный номер: 601589024000



4060 ФИКСАТОР МАХОВИКА MERCEDES (M112)

- Применяется для фиксации маховика при откручивании/вкручивании центрального болта шкива коленвала.
- Применение: Mercedes M112, M113, M137, M155, M156, M272, M273.
- Оригинальный номер: 112589034000



4114 ФИКСАТОР МАХОВИКА (MERCEDES M166)

- Применяется для фиксации маховика при откручивании/вкручивании центрального болта шкива коленвала.
- Применение: Mercedes: А класс W169 (M166) В класс W245 (M266, Om640)
- Оригинальный номер приспособления: 166589004000

4239 ФИКСАТОР МАХОВИКА (MERCEDES M651)

- Применяется для фиксации маховика при откручивании/ вкручивании центрального болта шкива коленвала.
- Применение: Mercedes M651.
- Оригинальный номер: 651539024000.

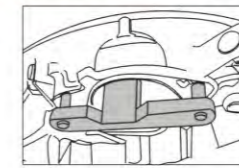

4848 НАБОР ДЛЯ УСТАНОВКИ ГРМ (MERCEDES, CHRYSLER, JEEP)

- Данный набор предназначен для установки фаз ГРМ как бензиновых, так и дизельных двигателей концерна Mercedes.
- В комплект входят стопоры маховика и набор фиксаторов распредвала.
- Набор также подходит для автомобилей Chrysler PT Cruiser 2.2 CRD и Jeep Grand Cherokee 2.7 CRD.



4047 НАБОР ДЛЯ ФИКСАЦИИ РАСПРЕДЕЛИТЕЛЬНОГО ВАЛА (M275)

- Инструмент предназначен для фиксации распредвала в положении ВМТ (30 градусов).
- Применение: M275, M285: Приспособление С используется только для распредвалов левого ряда цилиндров, а приспособления А и В - для распредвалов правого ряда цилиндров. M137: Приспособления А и В используются для фиксации распредвала во время откручивания/вкручивания болтов зубчатых колес распредвала, а также для регулировки фаз ГРМ.

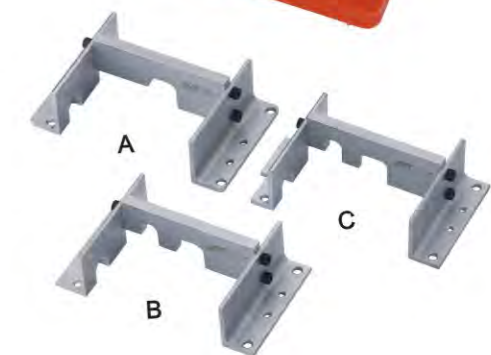
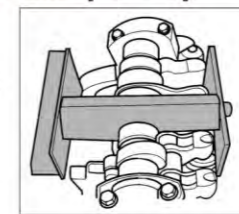

4214 НАБОР ФИКСАТОРОВ MERCEDES (M276)

- Специально предназначен для установки распределительного вала в требуемое положение.
- Применение: Mercedes M157, M276, M278.
- Оригинальный номер: 276589014000.

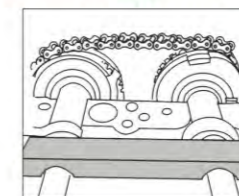

4820 КОМПЛЕКТ ДЛЯ СНЯТИЯ/УСТАНОВКИ САЙЛЕНТБЛОКОВ ПОДРАМНИКА ДЛЯ MERCEDES И BMW (С ГИДРАВЛИЧЕСКИМ ПРИВОДОМ)

- Применение гидравлического привода позволяет быстро и безопасно снять/установить сайлентблоки подрамников. Экономия рабочей силы.
- Широкий диапазон применения благодаря большому количеству входящих в комплект приспособлений.
- Насос поставляется отдельно (артикул: JTC-НВ600)
- Применение: Mercedes: W220, W211, W203
BMW: E31, E32, E34, E38, E39, E53, E60, E65, E66, E70
- При мощности насоса 10000 psi (700 кг/см²) максимальное усилие, создаваемое гидравлическим приводом, составляет 15 т.
- Применяется с адаптером JTC-CP350.

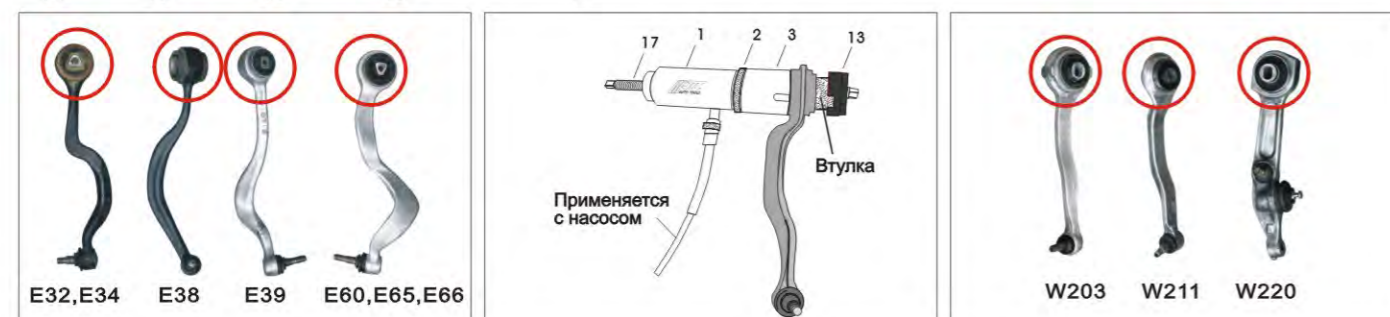

4820А НАБОР ДЛЯ СНЯТИЯ/УСТАНОВКИ САЙЛЕНТБЛОКОВ (MERCEDES, BMW)

- Позиция № 1 из комплекта JTC-4820 заменена на 1А.
- № 16 на 16А
- № 17 на 17А
- Данный набор обладает всеми характеристиками JTC-4820.



4820АВ НАБОР ДЛЯ УСТАНОВКИ/СНЯТИЯ САЙЛЕНТБЛОКОВ (BMW)

- В комплекте: элементы из набора JTC-4820А: №1А, 2, 3, 4, 5, 6, 7, 8, 9, 10, 11, 16А, 17А.
- Применение: BMW E31, E32, E34, E38, E39, E60, E65, E66.



4820АМ НАБОР ДЛЯ УСТАНОВКИ/СНЯТИЯ САЙЛЕНТБЛОКОВ (MERCEDES)

- В комплекте: элементы из набора JTC-4820А: №1А, 2, 3, 12, 13, 14, 15, 17А.
- Применение: Mercedes W220, W211, W203.



4820В НАБОР ДЛЯ УСТАНОВКИ/СНЯТИЯ САЙЛЕНТБЛОКОВ ДЛЯ BMW (С ГИДРАВЛИЧЕСКИМ ПРИВОДОМ)

- В комплекте: элементы из набора JTC-4820А: № 1, 2, 3, 4, 5, 6, 7, 8, 9, 10, 11, 16, 17.
- Применение: BMW E31, E32, E34, E38, E39, E60, E65, E66.



4820М НАБОР ДЛЯ УСТАНОВКИ/СНЯТИЯ САЙЛЕНТБЛОКОВ ДЛЯ MERCEDES (С ГИДРАВЛИЧЕСКИМ ПРИВОДОМ)

- В комплекте: элементы из набора JTC-4820А: № 1, 2, 3, 12, 13, 14, 15, 17.
- Применение: Mercedes W220, W211, W203.



4048 МОНТАЖНОЕ ПРИСПОСОБЛЕНИЕ ДЛЯ САЙЛЕНТБЛОКОВ BMW

- Специальный инструмент для сжатия усиленного сайлентблока специальной конструкции перед установкой на подрамник.
- Применяется с JTC-4820 или другим аналогичным инструментом.
- Применение: BMW E87, E90, E92, E93.



4878 СЪЕМНИК СВЕЧИ НАКАЛИВАНИЯ (CDI)

- Применяется для отвинчивания и снятия свечей накаливания из ГБЦ. Позволяет удалять прикипевшие свечи накаливания.
- Все работы производятся без снятия головки блока цилиндров.
- Подходит для свечей накаливания (10 мм) автомобилями Mercedes с двигателями 611-612-613 и т.д.



4263 НАБОР ДЛЯ СНЯТИЯ СВЕЧЕЙ НАКАЛИВАНИЯ MERCEDES

- Предназначен для извлечения прикипевших или проржавевших свечей накаливания.
- Применение: Двигатели Mercedes CDI OM 611, 612, 613, 646, 647, 648 и др.

**1806 СПЕЦИНСТРУМЕНТ ДЛЯ ФИКСАЦИИ
РАСПРЕДЕЛИТЕЛЬНОГО ВАЛА (BMW M40)**

- В комплект входят специальная планка для фиксации распредвала и фиксирующий штифт.
- Применение: автомобили BMW с типом двигателя M40 и M70.



**1807 СПЕЦИНСТРУМЕНТ ДЛЯ ФИКСАЦИИ
РАСПРЕДЕЛИТЕЛЬНОГО ВАЛА (BMW M50)**

- В комплект входят: фиксатор распредвала (состоящий из двух частей - для впускного и выпускного вала) и фиксирующий штифт.
- Применение: автомобили BMW с типом двигателя M42 и M50.



**1309 СПЕЦИНСТРУМЕНТ ДЛЯ ФИКСАЦИИ
РАСПРЕДЕЛИТЕЛЬНОГО ВАЛА
(BMW M52TU, M54, M56)**

- Применяется совместно с JTC-1807 для фиксации распредвала по установочным меткам.
- Применяется для регулировки двигателя перед его сборкой.
- Применение: автомобили BMW с типом двигателя M52TU, M54, M56.



**1808 СПЕЦИНСТРУМЕНТ ДЛЯ ФИКСАЦИИ
РАСПРЕДЕЛИТЕЛЬНОГО ВАЛА
(BMW M60)**

- В комплект входят: фиксатор распредвала (состоящий из двух частей - для впускного и выпускного вала) и фиксирующий штифт.
- Применение: автомобили BMW с типом двигателя M60 и M62.



**4909 ПРИСПОСОБЛЕНИЯ ДЛЯ ФИКСАЦИИ
РАСПРЕДЕЛИТЕЛЬНОГО ВАЛА (BMW M62)**

- Применяется для регулировки натяжителя цепи распредвала.
- Применение: BMW M60, M62 (с системой VANOS).

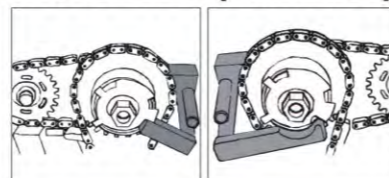

4759 НАБОР ФИКСАТОРОВ (BMW)

- Предназначен для установки и снятия распредвала или его различных элементов.
- Применяется для проверки и установки фаз ГРМ.
- Применение: Бензиновый двигатель: M40, M43. Двухвальный двигатель: M42, M44, M50, M52, M52TU, M54, M56.

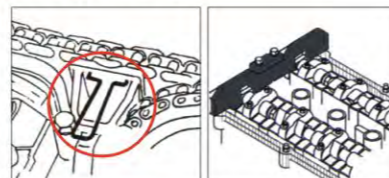

4281 НАБОР ФИКСАТОРОВ MERCEDES (N13, N18)

- Применяется для установки и регулировки фаз ГРМ.
- Используется для фиксации впускного и выпускного распредвалов.
- Применение: двигатели BMW N13, N18.
- Оригинальный номер: 117440, 119340, 496709, 119590.

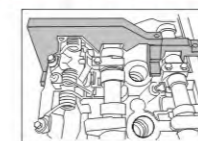

ВИДЕО-ИНСТРУКЦИЯ

4280 НАБОР ФИКСАТОРОВ MERCEDES (N20)

- Применяется для установки и регулировки фаз ГРМ.
- Используется для фиксации впускного и выпускного распредвалов.
- Применение: двигатели BMW N20, N26.
- Оригинальный номер: 83 30 2 212 831, 83 30 2 212 830, 83 30 2 219 548, 119340.

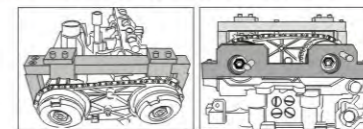

ВИДЕО-ИНСТРУКЦИЯ

**4802 НАБОР ФИКСАТОРОВ
(BMW N40, N45, N45T)**

- Предназначен для установки и снятия распредвала или его различных элементов.
- Применяется для проверки и установки фаз ГРМ.
- Применение: E81 /E87: 116i E46/E90: 316i E46: 316ci, 316ti.

**1558A НАБОР ФИКСАТОРОВ 8 ЕД.
(BMW N42, N46, N46T)**

- Предназначен для установки и снятия распредвала или его различных элементов.
- Применяется для проверки и установки фаз ГРМ.
- Применение: E87: 118i/ 120i - N46 E46: 316i/316ti/318i-N42 E90/E91:318i/320i-N46 E85:Z4.2.0 л-N46

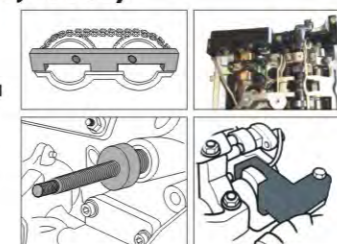

**4761 ПРОФЕССИОНАЛЬНЫЙ НАБОР ИНСТРУМЕНТОВ
ДЛЯ РЕМОНТА ДВИГАТЕЛЕЙ BMW**

- Предназначен для снятия /установки распредвала и ремонта механизма VALVETRONIC.
- Применяется также для проверки и установки фаз ГРМ.
- Применение: E87: 118i/ 120i - N46 E46: 316i/316ti/318i-N42 E90/E91:318i/320i-N46 E85:Z4, 2.0 л-N46.
- Применяется совместно с JTC-1558A.

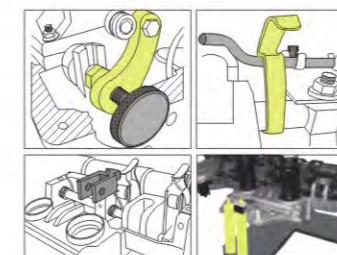

4143 НАБОР ФИКСАТОРОВ (BMW N43)

- Применяется для установки и снятия распределительного вала или его различных элементов.
- Применяется для проверки и установки фаз ГРМ.
- Применение: E87 : 118i/120i-N43 E90 : 316i/318i-N43 E92/E93 : 320i-N43 E60/E61 : 520i.

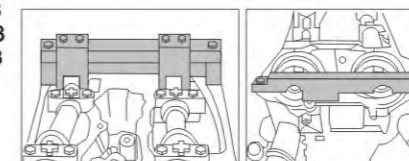



**4619A СПЕЦИНСТРУМЕНТ ДЛЯ ФИКСАЦИИ
РАСПРЕДЕЛИТЕЛЬНОГО ВАЛА (BMW N52)**

- Специально предназначены для удерживания распредвала в ВМТ при регулировке фаз ГРМ
- Применение: двигатели BMW N51, N52.
- Для двигателей N53, N54 применяется JTC-4906.



ВИДЕО-ИНСТРУКЦИЯ



4906 РЕГУЛИРОВОЧНЫЙ ШАБЛОН (BMW N53, N54)

- Применяется для регулировки фаз ГРМ.
- Применение: BMW (N53/N54).



**1435A СПЕЦИНСТРУМЕНТ ДЛЯ ФИКСАЦИИ
РАСПРЕДЕЛИТЕЛЬНОГО ВАЛА (BMW N62/N73)**

- Применение: автомобили BMW с двигателями N62 и N73.
- Инструмент используется для фиксации распределительных валов во время установки фаз ГРМ.
- Применяется также для проверки и регулировки зазоров клапанов.
- В комплекте: Шаблон А - для распредвала впускных клапанов x 1;
Шаблон В - для распредвала выпускных клапанов x1;
Держатель с болтом x 1.



**4169 НАБОР ДЛЯ РЕГУЛИРОВКИ ГРМ
(BMW N62, N73)**

- В комплект входят фиксатор коленвала, индикатор углов, головка 27 мм, устройство для натяжения цепи, приспособление для фиксации распределительного вала.
- Применение: BMW N62, N73.

4117 НАБОР ФИКСАТОРОВ (BMW N63)

- Применяется для регулировки фаз ГРМ.
- Предназначен для фиксации распредвала в ВМТ.
- Фиксатор 4117-7 предназначен для удерживания шкива распредвала при откручивании центрального болта.
- Применение: двигатели BMW N63.

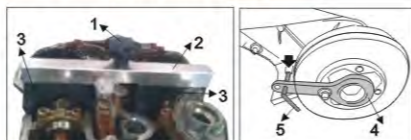

**4235 НАБОР ФИКСАТОРОВ ДЛЯ УСТАНОВКИ
ГРМ BMW (S54)**

- Предназначен для установки и регулировки фаз ГРМ при установке исполнительного узла системы VANOS на двигатели S54.
- Оригинальный номер: 119140, 119130, 119170, 117340, 115100, 117160, 112300.
- Применение: двигатели серии M3 Cabriolet(00-06), Sports Coupe(99-06), CSL Sports Coupe(03-04).



ВИДЕО-ИНСТРУКЦИЯ

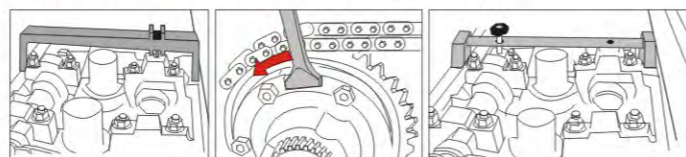

4720 ПРИСПОСОБЛЕНИЕ ДЛЯ СНЯТИЯ ТНВД (BMW)

- Инструмент используется для демонтажа насоса высокого давления VP44 системы Common Rail, а также снятия зубчатого колеса с вала ТНВД.
- Применение: BMW M47 / M47(TU) и M57 / M57(TU). Дизельный двигатель:
E46: 318D, 320D, 330D. E39: 525D, 530D. E38: 730D.
E60: 525D, 530D, 535D. E61: 525D, 530D, 535D. E53: X5 3.0D.

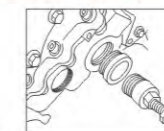

**4145 СЪЕМНИК ДЛЯ НАСОСА ВЫСОКОГО
ДАВЛЕНИЯ (BMW N47)**

- Специально предназначен для демонтажа насоса высокого давления автомобилей BMW.
- Применение: дизельные двигатели BMW N47.

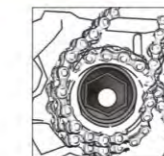

**4923A СПЕЦИНСТРУМЕНТ ДЛЯ ФИКСАЦИИ
РАСПРЕДЕЛИТЕЛЬНОГО ВАЛА (BMW N47)**

- Предназначен для установки и снятия распредвала или его различных элементов.
- Применение: дизельные двигатели 2.0 BMW N47, N47S.

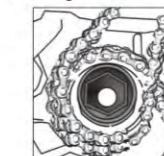

**4618 СПЕЦИНСТРУМЕНТ ДЛЯ ФИКСАЦИИ
РАСПРЕДЕЛИТЕЛЬНОГО ВАЛА (BMW M47)**

- Применяется для установки фаз ГРМ для двигателей BMW M47, M57.
- Применение: дизельные двигатели BMW M47, M57.



**4760 НАБОР ФИКСАТОРОВ ДЛЯ ДИЗЕЛЬНЫХ
ДВИГАТЕЛЕЙ (BMW)**

- Предназначен для установки и снятия распредвала или его различных элементов.
- Применяется для проверки и установки фаз ГРМ.
- Применение: M41, M51, M47 TU/T2, M57TU/T2:2.0 л/3.0 л начиная с 1998 г.в.

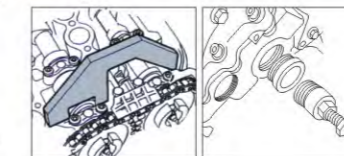

4335 НАБОР ФИКСАТОРОВ BMW (S65)

- Предназначен для установки и регулировки ГРМ, а также для корректировки исполнительного узла системы VANOS.
- Применение: модели BMW E90/M3, E92/M3 с двигателем S65.
- Оригинальный номер: 119 970, 115 290, 115 320, 115 370.



ВИДЕО-ИНСТРУКЦИЯ



**4299 НАБОР ФИКСАТОРОВ ДЛЯ УСТАНОВКИ
ГРМ BMW (S85)**

- Применяется для установки и регулировки фаз ГРМ.
- Используется для фиксации впускного и выпускного распредвалов.
- Применение: BMW: двигатель S85 на E60/ M5, E63/ M6.
- Оригинальный номер: 115300, 115320, 118380, 115410, 115100.



ВИДЕО-ИНСТРУКЦИЯ



4059 ПРИСПОСОБЛЕНИЕ ДЛЯ КОЛЕНЧАТОГО ВАЛА (BMW)

- Специально предназначено для проворачивания коленвала дизельного двигателя BMW.
- Применение: 2.5D: M57N25602.
3.0D: M57306D3, M5736D5, M57D30A, M57N206D3, M57N2306D3, M57N306D2, M57N306D3, M57N306D5, N57N306D2, N57N306D3.



1433 КЛЮЧ ДЛЯ ЗУБЧАТОГО ШКИВА (BMW)

- Используется для вращения зубчатых колес при снятии или установке узла системы VANOS.
- Применение: BMW M50/M52/S50/S52.



4741 ФИКСАТОР МАХОВИКА (BMW N52)

- Специально предназначен для фиксации маховика в ВМТ.
- Способ применения: коленвал устанавливается в ВМТ и фиксируется стопором.
- Применение: BMW N52.



4241 СЪЕМНИК ФОРСУНОК BMW (N55)

- Специально предназначен для демонтажа форсунок двигателей модификации N55.
- Оригинальный номер: 130270.
- Применение: двигатели BMW N55.



ВИДЕО-ИНСТРУКЦИЯ

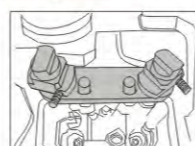

4336 СЪЕМНИК ФОРСУНОК BMW (N20, N55)

- Специально предназначен для монтажа и демонтажа форсунок двигателей модификации N20 и новых двигателей N55.
- Применение: BMW N20, N55.
- Оригинальный номер: 130320.



ВИДЕО-ИНСТРУКЦИЯ

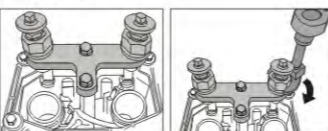

4187 ПРИСПОСОБЛЕНИЕ ДЛЯ СНЯТИЯ/УСТАНОВКИ ПРИЖИМНОЙ ПРУЖИНЫ (BMW N51/N52)

- Специально предназначено для снятия и установки прижимной пружины промежуточного рычага.
- Применение: BMW N51, N52.
- Оригинальный заводской номер: BMW 114270



ВИДЕО-ИНСТРУКЦИЯ



4298 ПРИСПОСОБЛЕНИЕ ДЛЯ СНЯТИЯ/УСТАНОВКИ ПРИЖИМНОЙ ПРУЖИНЫ КЛАПАНОВ (BMW N20/N55)

- Специально предназначено для снятия/установки прижимных пружин промежуточных рычагов.
- Применение: BMW N20, N26, N55.
- Оригинальный номер: 117110.



ВИДЕО-ИНСТРУКЦИЯ

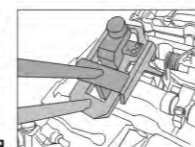

4189 ИНСТРУМЕНТ ДЛЯ РАБОТЫ С УПЛОТНИТЕЛЕМ

СТЕКЛОЛ BMW MINI COOPER

- Специально предназначен для восстановления герметичности нижнего уплотнителя стекла. Применяется во время замены уплотнителя.
- Применение: BMW Mini Cooper (R50/R52/R53/R55/R56) BMW 1' Car (E81/E82/E88)
- Оригинальный номер: 513240



4803 ПРИСПОСОБЛЕНИЕ ДЛЯ ЗАМЕНЫ ПОЛИКЛИНОВОГО РЕМНЯ (MINI COOPER)

- Инструмент используется для отвода натяжного ролика при замене приводного ремня.
- Применение: BMW MINI COOPER (R50/R53), BMW двигатели W10/W11.

4804 ПРИСПОСОБЛЕНИЕ ДЛЯ ЗАМЕНЫ ПОЛИКЛИНОВОГО РЕМНЯ (MINI COOPER)

- Применяется при замене приводного ремня на автомобилях MINI COOPER.
- Применение: BMW MINI COOPER SW11.



4293 ПРИСПОСОБЛЕНИЯ ДЛЯ СНЯТИЯ/УСТАНОВКИ ШКИВА ПРИВОДНОГО РЕМНЯ (BMW MINI)

- Специально предназначены для снятия/установки шкива коленвала.
- Применение: BMW MINI COOPER R53 W11.



УСТАНОВКА СНЯТИЕ-1 СНЯТИЕ-2

4001 КОМПЛЕКТ ДЛЯ СНЯТИЯ И УСТАНОВКИ САЙЛЕНТБЛОКОВ РУЛЕВОЙ ТЯГИ (MINI COOPER R50/R53)

- Специально предназначен для замены сайлентблоков левой и правой рулевой тяги.
- Применение: BMW MINI COOPER R50, R53; двигатели W10, W17, W11.

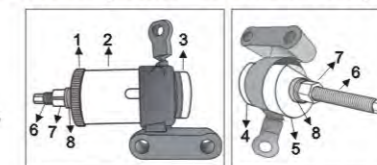

Снятие Установка



4762 НАБОР ФИКСАТОРОВ (BMW MINI)

- Предназначен для установки и снятия распредвала или его различных элементов.
- Применяется для проверки и установки фаз ГРМ.
- Тип двигателя: W10B16AA- 2001-06 Cooper W10B16BA - 2001-06 Cooper S W11B16AA-2001-06 One



4915 НАБОР ФИКСАТОРОВ РАСПРЕДВАЛА (BMW MINI N12, N14, N16)

- Набор предназначен для установки фаз ГРМ на бензиновых двигателях с двумя распредвалами автомобилей BMW MINI.
- Применение: BMW MINI COOPER 1.4, 1.6, 16V CITROEN C4, C4 Picasso PEUGEOT 207, 308. BMW : N12 (1.4/1.6), N14 (1.6) и N16 PAS : EP3, EP6 и EP6DT/DTS



ВИДЕО-ИНСТРУКЦИЯ





4183 ИНСТРУМЕНТ ДЛЯ УСТАНОВКИ КЛИНОВОГО РЕМНЯ (BMW M47, M57)

- Специально предназначен для установки клинового ремня без повреждений.
- Применение: BMW M47T2, M47TU, M57T2, M57TU
- Оригинальный номер: 110330



4011A ПРИСПОСОБЛЕНИЕ ДЛЯ УСТАНОВКИ РЕМНЯ КОМПРЕССОРА КОНДИЦИОНЕРА (BMW)

- Применяется для установки ремня компрессора кондиционера на автомобилях BMW.
- Применение: BMW N62/W17.
- Оригинальный номер: 641040



1842 СЪЕМНИК НАПРАВЛЯЮЩИХ ШТИФТОВ (BMW)

- Применяется для извлечения направляющих штифтов головки блока цилиндров.
- В конструкции предусмотрен упорный подшипник для легкого снятия штифтов.



4028 ПРИСПОСОБЛЕНИЕ ДЛЯ СНЯТИЯ МУФТЫ КОМПРЕССОРА КОНДИЦИОНЕРА (BMW)

- Применяется для снятия муфты компрессора кондиционера на автомобилях BMW.
- Применение: подходит для большинства автомобилей BMW.
- Размер: M26xP1.5.



4894 МОНТИРОВКА ДЛЯ СНЯТИЯ ВЫХОДНОГО ВАЛА BMW

- Применяется для снятия выходного вала с переднего моста на автомобилях 4WD.
- Применение: BMW 525ix, X3, X5 и др.



1417 ФИКСАТОР ШКИВА КОЛЕНВАЛА (BMW)

- Инструмент предназначен для удерживания шкива коленвала от проворачивания при вкручивании/откручивании центрального болта. Специальная конструкция предотвращает повреждение шкива во время фиксации и демонтажа.
- Применение: BMW (M52, M54, M56).



Для удержания шкива закрепите инструмент на коленвале. Закрепив на валу, немного повернуть в сторону для фиксации шкива.

4209 НАБОР ДЛЯ УСТАНОВКИ ЗАДНЕГО САЛЬНИКА КОЛЕНВАЛА (BMW N52)

- Применяется для установки и снятия заднего сальника коленвала.
- Применение: BMW N52.

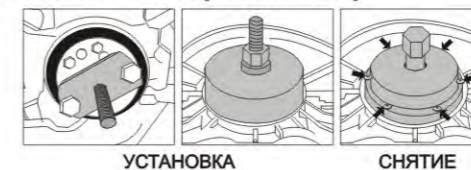

4210 НАБОР ДЛЯ УСТАНОВКИ ПЕРЕДНЕГО САЛЬНИКА КОЛЕНВАЛА (BMW)

- Специально предназначен для установки/снятия переднего сальника коленвала.
- Применение: BMW N40, N42, N45, N45T, N46, N46T, N52, N53, N54.
- Оригинальный номер: 119220, 119230



4197 СЪЕМНИК УПЛОТНИТЕЛЬНОЙ КРЫШКИ ВАКУУМНОГО НАСОСА BMW (N51, N52)

- Специально предназначен для установки или снятия масляного и вакуумного насоса двигателей BMW.
- Применение: BMW N51, N52.
- Оригинальный номер: 114360, 110290

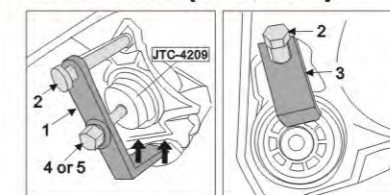

4276 ПРИСПОСОБЛЕНИЕ ДЛЯ ФИКСАЦИИ ОПОРНЫХ ПЛАНК BMW

- Применяется для фиксации верхней и нижней опорной планки при установке распредвала выпускных клапанов.
- В комплекте:
Прижимы - 6 шт.
Болты M7 - 2 шт.
Прижимное приспособление - 1 шт.
- Оригинальный номер: 114460. ВИДЕО-ИНСТРУКЦИЯ

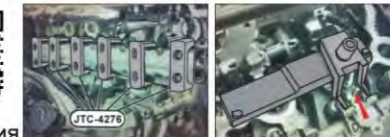

4146 ФИКСАТОР МАХОВИКА (BMW)

- Специально предназначен для удерживания маховика при замене цепи ГРМ. Способствует простому откручиванию и затягиванию центральных болтов демпфера.
- Применение: BMW M47T2/ M47TU/ M57T2/ M57TU/ M67/ N45/ N45T/ N46/ N46T/ N51/ N52/ N53/ N54/ W17.



4157 ФИКСАТОР КОЛЕНВАЛА BMW (N42, N45)

- Специально предназначен для фиксации коленвала во время откручивания/затягивания центрального болта.
- Применение: BMW N12, N14, N40, N42, N45, N46, N52.





1701 КЛЮЧ ДЛЯ МУФТЫ ВЕНТИЛЯТОРА

- Предназначен для демонтажа термомуфт автомобилей Ford, BMW и других.
- Длина: 380 мм.
- Размер: 32 мм.



1703 КЛЮЧ ДЛЯ ФИКСАЦИИ МУФТЫ ВЕНТИЛЯТОРА

- Применяется для удерживания шкива насоса при отворачивании/затягивании креплений вентилятора системы охлаждения.
- Применяется для автомобилей BMW с двигателями M10, M20 и M30.



4111 КЛЮЧ ДЛЯ КРЫШКИ ТОПЛИВНОГО НАСОСА (BMW, VOLVO)

- Специально предназначен для снятия и установки крышки топливного насоса на автомобилях с дизельными или бензиновыми двигателями.
- Применение: BMW: F01, F02, F10, F12
VOLVO с двигателями T4, T5, с 2010 г.в.



4182 КЛЮЧ ДЛЯ КРЫШКИ ТОПЛИВНОГО НАСОСА (BMW)

- Применяется для снятия и установки крышки топливного насоса.
- Применение: Модели BMW и Mini Cooper: 1988-2011 E31, E34, E36, E38, E39, E46, E53, E60, E63, E64, E65, E83, E85, E90, R50, R52, R53, R55, R56 и R57.
- Оригинальный номер: 161020



4271 СЪЕМНИК ЭЛЕКТРИЧЕСКОГО ТОПЛИВНОГО НАСОСА BMW

- Специально предназначено для снятия электрических топливных насосов.
- Применение: топливные насосы BMW E39 (520i, 523i, 525i, 528i, 530i, 535i, 540i).



4861 КЛЕЩИ ДЛЯ СНЯТИЯ ТРУБОК СИСТЕМЫ ОХЛАЖДЕНИЯ (BMW)

- Применяются для снятия/установки гидравлических трубок системы охлаждения коробки передач.
- Захваты регулируются под различными углами.
- Применение: BMW E46, E53, E60, E61, E63, E64, E65, E66, E70, E81, E83, E85, E86, E87, E90, E91, E92, E93, R50, R52, R53.



4896 ПРИСПОСОБЛЕНИЕ ДЛЯ МОНТАЖА САМОРЕГУЛИРУЮЩЕГОСЯ СЦЕПЛЕНИЯ (BMW)

- Специально предназначено для монтажа саморегулирующегося сцепления (SAC).
- Применение: BMW E34, E36, E38, E39, E46, E52, E53, E85 и Z3.



4897 ФИКСАТОР РЕГУЛИРОВОЧНОГО КОЛЬЦА SAC

- Специально предназначен для замены и центрирования регулировочного кольца саморегулирующегося сцепления (SAC).
- Применяется совместно с JTC-4896.
- Применение: BMW E34, E36, E38, E39, E46, E52, E53, E85.



1436 СПЕЦИАЛЬНЫЙ КЛЮЧ ДЛЯ КОРОБКИ ПЕРЕДАЧ (5HP24)

- Применяется для затягивания/отворачивания шлицевой гайки на фланце выходного вала коробки передач.
- Размер: под ключ 1/2" ; внутренний диаметр 63,5 мм (6 шлиц)
- Применение: коробки передач BMW 5HP24/5HP30.



1218 СПЕЦИАЛЬНЫЙ КЛЮЧ ДЛЯ КОРОБКИ ПЕРЕДАЧ BMW

- Применяется для затягивания/отворачивания шлицевой гайки на фланце выходного вала коробки передач.
- Размер: под ключ 1/2"; внутренний диаметр 53,5 мм (4 шлицы)
- Применение: коробки передач 5HP18/5HP19.



1127 НАБОР ДЛЯ СНЯТИЯ/УСТАНОВКИ КОРОБКИ ПЕРЕДАЧ (BMW THMR1)

- Специально предназначен для снятия и установки коробки передач марки THMR1 автомобилей BMW.

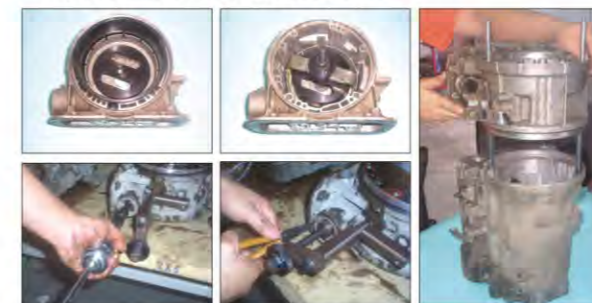

4199 КОМПЛЕКТ ДЛЯ СНЯТИЯ И УСТАНОВКИ ТРАНСМИССИИ BMW 5L40

- Специально предназначен для монтажа и демонтажа трансмиссий BMW и GM 5L40-E.
- Применение: BMW E46: 323i, 328i, 328ci, 330d, 330cd
BMW E39: 525d, 530d
BMW E53: X5 3.0
BMW E83: X3 3.0
SATURN Sky
CADILLAC: CTS, STS, SRX
CHEVROLET: Omega





4005 ПРИСПОСОБЛЕНИЕ ДЛЯ РЕГУЛИРОВКИ РАЗВАЛА ПЕРЕДНИХ КОЛЕС (BMW E60)

- Применяется для регулировки угла развала передних колес.
- Применение: BMW E60, E61, E63, E64.



4902 ГОЛОВКА ДЛЯ СНЯТИЯ МЕХАНИЗМА СТЕКЛООЧИСТИТЕЛЕЙ (Т80Н)

- Перед демонтажем механизма стеклоочистителей следует снять щетки стеклоочистителя.
- Размеры: предназначена под ключ 1/2" x Т80Н: Длина: 78 мм.
- Применяется для снятия/установки механизма стеклоочистителей на автомобилях BMW.
- Применяется совместно с JTC-4910.
- Применение: E12, E21, E23, E24, E28, E30, E31, E32, E34, E36, E38, E39, E46, E52, E53, E60, E65, E66, E67, E85, PR1 и др.



4910 ПРИСПОСОБЛЕНИЕ ДЛЯ СНЯТИЯ РЫЧАГОВ СТЕКЛООЧИСТИТЕЛЕЙ (BMW)

- Предназначено для снятия рычагов стеклоочистителя.
- Специальная конструкция подходит для применения на всех автомобилях BMW.
- Применение: E12, E21, E23, E24, E28, E30, E31, E32, E34, E36, E38, E39, E46, E52, E53, E60, E65, E66, E67, E85, PRL и др.



4709 ФИКСАТОР РАСПРЕДЕЛИТЕЛЬНЫХ ВАЛОВ (BMW)

- Инструмент применяется для фиксации положения распредвалов во время регулировки фаз ГРМ.
- Применение: BMW N40, N42, N45, N46.



4318 НАБОР ГОЛОВОК ДЛЯ СЕКРЕТОК КОЛЕСНЫХ ДИСКОВ BMW

- Используется с головкой 17 мм.
- В комплекте: #30 (13РТ), #31 (15РТ), #32 (16РТ), #33 (17РТ), #34 (18РТ), #35 (19РТ), #36 (20РТ), #37 (21РТ), #38 (22РТ), #40 (23РТ).
- Применяется для монтажа и демонтажа секреток колесных дисков большинства моделей автомобилей BMW.



4889 СЪЕМНИК ШАРОВЫХ ОПОР (BMW E39)

- Конструкция съемника с коротким центральным болтом специально предназначена для автомобилей BMW E39 и позволяет применять инструмент в условиях ограниченного пространства.
- Применяется для снятия наконечников поперечной рулевой тяги, стабилизатора поперечной устойчивости и шаровых опор.
- Ширина зева: 24 мм.



1115 НАБОР ДЛЯ СНЯТИЯ/УСТАНОВКИ САЙЛЕНТБЛОКОВ (BMW)

- Предназначен для замены сайлентблоков задней оси.
- Применение: BMW E38, E39, E60, E65, E66.

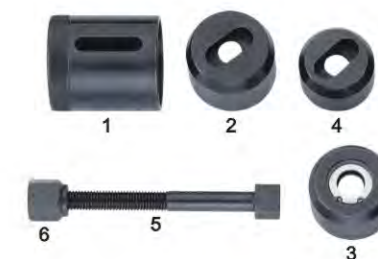
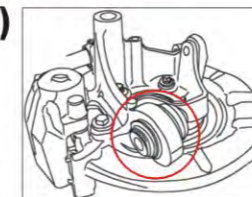

1215 НАБОР ДЛЯ СНЯТИЯ/УСТАНОВКИ САЙЛЕНТБЛОКОВ (BMW)

- Набор предназначен для замены сайлентблоков задней подвески на автомобилях BMW моделей E36, E46.
- Работы выполняются прямо на автомобиле, без снятия подрамника с кузова.
- Применение: BMW E36, E46, E85.



4624 НАБОР ДЛЯ СНЯТИЯ/УСТАНОВКИ САЙЛЕНТБЛОКОВ ТРАНСМИССИИ BMW

- Специально предназначен для замены сайлентблоков трансмиссии автомобилей BMW X5.
- Применение: Применяется для автомобилей BMW X5 до 2003 г.в.

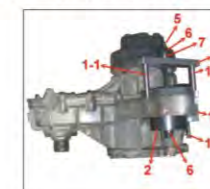

4221 НАБОР ДЛЯ СНЯТИЯ/УСТАНОВКИ САЙЛЕНТБЛОКОВ ТРАНСМИССИИ BMW (X3, 5, 6)

- Специально предназначен для замены сайлентблоков трансмиссии автомобилей BMW X5.
- Применение: BMW: X3/ E83, X5/ E53, X5/ E70, X6/ E71.



E53 X5 2000-2003 E53 X5 2003-2007 E70 X5 2007-2013 E71 X6 2008-2013 E83 X3 2004-2010 (E46 4WD) (E90 4WD) (E60 4WD)



ВИДЕО-ИНСТРУКЦИЯ





4301 НАБОР ДЛЯ СНЯТИЯ/УСТАНОВКИ САЙЛЕНТБЛОКОВ ЗАДНЕГО ПОДРАМНИКА BMW (E90)

- Все работы выполняются прямо на автомобиле.
- Специально предназначен для замены сайлентблоков задней оси.
- Применение: BMW: E87, E90, E93, M3.
- Номер резинометаллического шарнира: 33326763092, 110867-10.
- Номер сайлентблока: 26643676.



ВИДЕО-ИНСТРУКЦИЯ



УСТАНОВКА СНЯТИЕ



4242 НАБОР ДЛЯ СНЯТИЯ/УСТАНОВКИ САЙЛЕНТБЛОКОВ ЗАДНЕЙ ПОДВЕСКИ (BMW)

- Съёмники предназначены для замены сайлентблоков задней подвески.
- Работы выполняются прямо на автомобиле, без снятия подрамника с кузова.
- Применение: BMW E87, E90.



ВИДЕО-ИНСТРУКЦИЯ



Оригинальный номер детали No.:33 31 6758 259



Оригинальный номер детали No.:33 31 6758 280



4097 НАБОР ДЛЯ СНЯТИЯ/УСТАНОВКИ САЙЛЕНТБЛОКОВ ПОДРАМНИКА (BMW E53)

- Все работы выполняются прямо на автомобиле.
- Съёмник предназначен для замены задних сайлентблоков подрамника. Применение инструмента дает возможность без особых усилий устанавливать/снимать сайлентблоки, не демонтируя подрамник с кузова.
- Применение: BMW E53.



4096 НАБОР ДЛЯ СНЯТИЯ/УСТАНОВКИ САЙЛЕНТБЛОКОВ ПОДРАМНИКА (BMW E39)

- Все работы выполняются прямо на автомобиле.
- Съёмник предназначен для замены задних сайлентблоков подрамника. Применение инструмента дает возможность без особых усилий устанавливать/снимать сайлентблоки, не демонтируя подрамник с кузова.
- Применение: BMW E39.



4620 НАБОР ДЛЯ СНЯТИЯ/УСТАНОВКИ САЙЛЕНТБЛОКОВ ПОДРАМНИКА (BMW)

- Специально предназначен для снятия и установки передних сайлентблоков подрамника для кузова E39, а также задних сайлентблоков подрамника для кузова E38 и E39.
- Применение: BMW E39/E38.



1847 НАБОР ДЛЯ СНЯТИЯ/УСТАНОВКИ СТУПИЦ (BMW)

- Профессиональный комплект для снятия/установки задних ступиц.
- Применение: BMW E34.



1556 НАБОР ДЛЯ СНЯТИЯ/УСТАНОВКИ САЙЛЕНТБЛОКОВ ПОДРАМНИКА ЗАДНЕГО ДИФФЕРЕНЦИАЛА (BMW)

- Все работы выполняются прямо на автомобиле.
- Съёмник предназначен для замены сайлентблоков подрамника заднего дифференциала.
- Применение: BMW E46, E85.



1419 НАБОР ДЛЯ СНЯТИЯ/УСТАНОВКИ САЙЛЕНТБЛОКОВ ПОДРАМНИКА ЗАДНЕГО ДИФФЕРЕНЦИАЛА (BMW)

- Предназначен для снятия/установки сайлентблоков подрамника заднего дифференциала.
- Применение: BMW E46, E85.



1557 НАБОР ДЛЯ СНЯТИЯ/ УСТАНОВКИ САЙЛЕНТБЛОКОВ ПОДРАМНИКА

- Применение инструмента дает возможность без особых усилий устанавливать/снимать сайлентблоки, не демонтируя подрамник с кузова.
- Применение: BMW E46, E85.



1809 НАБОР ДЛЯ СНЯТИЯ САЙЛЕНТБЛОКОВ BMW

- Предназначен для замены сайлентблоков задней подвески.
- Применение: BMW E32, E34.



1810 КОМПЛЕКТ ДЛЯ СНЯТИЯ И УСТАНОВКИ ШАРОВЫХ ОПОР РУЛЕВОЙ ТЯГИ

- Применяется для снятия/установки шаровых опор с помощью гидравлического привода.
- Применение: BMW E30, E36.



1858 НАБОР ДЛЯ СНЯТИЯ/ЗАМЕНЫ САЙЛЕНТБЛОКОВ BMW

- Предназначен для снятия и установки сайлентблоков рычагов подвески автомобиля.
- Применение: BMW E30, E36, 46.



4216 ИНСТРУМЕНТ ДЛЯ ФИКСАЦИИ РАСПРЕДЕЛИТЕЛЬНОГО ВАЛА VW, AUDI (1.2 FSI)

- Предназначен для фиксации распредвала и установки фаз ГРМ.
- Применение: VW POLO, GOLF, BEETLE, CADDY, SKODA, двигатели AUDI 1.2 FSI.
- Оригинальный номер: T10414.

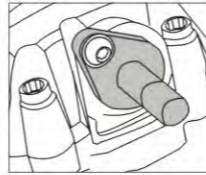

4768A НАБОР ФИКСАТОРОВ (VW, AUDI)

- Предназначен для установки и снятия распредвала или его различных элементов.
- Применяется для проверки и установки фаз ГРМ.
- Применение: VW Polo, Golf, Touran, Caddy; SKODA Octavia; AUDI A3 и VW, AUDI (1.4, 1.6 FSI, TSI etc).



4847 НАБОР ФИКСАТОРОВ (VW, AUDI 2.0 FSI)

- В комплект входят фиксатор распредвала, приспособление для натяжения ремня, фиксирующие штифты и стопор натяжителя.
- Используется для бензиновых двигателей 2,0 FSI начиная с 2003 г.в.
- Применение: AUDI A3 2.0 FSI и FSI SOHC, модификации двигателей: AWA, BHD, BMB. VW GOLF 2.0 FSI и 2.0 FSI SOHC. Touran 2.0 FSI SOHC модификации двигателей: AWA, AXW.

4928 НАБОР ФИКСАТОРОВ РАСПРЕДВАЛА (VW, AUDI 3.2 FSI)

- Специальный набор инструментов применяется для фиксации распредвала и установки фаз ГРМ.
- Применение: VAG A4/A6/A8 3.2 FSI с двигателем AUK. A6L/Quattro 2.4 с двигателем BDW.

4086 НАБОР ФИКСАТОРОВ (VW, AUDI V6, 3.2 FSI)

- Специальный набор инструментов применяется для фиксации распределительного вала и установки фаз ГРМ.
- В комплект входит головка для проворачивания коленвала, оригинальный номер приспособления: T40058.
- А также 2 фиксирующих штифта для плунжера натяжителя цепи. Оригинальный номер приспособления: T40071.
- Применение: VAG A4/A6/A8 3.2 FSI с двигателем AUK. A6L/Quattro 2.4 с двигателем BDW.

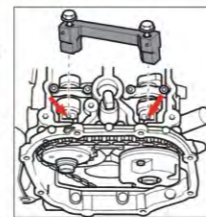

4087 НАБОР ФИКСАТОРОВ VW, AUDI (TFSI)

- Набор предназначен для регулировки и установки фаз ГРМ, замены цепи ГРМ и других аналогичных работ.
- Применение набора позволяет сократить время выполнения работ.
- Применение: AUDI 05 2.0. A6L 2.8, 3.0T.

4037 НАБОР ФИКСАТОРОВ РАСПРЕДВАЛА AUDI (TFSI)

- Специально предназначен для удерживания распредвала при регулировке фаз ГРМ.
- Применение: AUDI A6 2005-, Q5 2.0T, A6L 3.0T.
- Модель двигателя: 6-цилиндровый, бензиновый двигатель с непосредственным впрыском топлива 2.8L 4V, МКПП.
- Оригинальный номер приспособления: T40133.

4033 ФИКСАТОР РАСПРЕДЕЛИТЕЛЬНОГО ВАЛА VW, AUDI (4.2)

- Применяется для фиксации распредвала во время настройки фаз ГРМ.
- Применение: двигатели AUDI A6L, A8L 4.2.
- Модель двигателя: двигатели V8 BAT 4.2.
- Оригинальный номер: T40046.

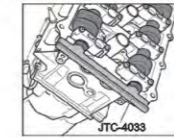

4034 НАБОР ФИКСАТОРОВ ДЛЯ VW, AUDI (4.2)

- Используется для фиксации диска датчика Холла в нужном положении при замене ремня ГРМ.
- Применение: двигатели Audi A6L, A8L 4.2.
- Модель двигателя: двигатели V8 BAT 4.2.
- Оригинальный номер: T40047.

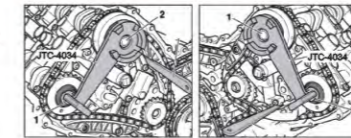

4036 НАБОР ФИКСАТОРОВ VW, AUDI (4-КЛАПАН., W8, W12)

- Специально предназначены для удерживания распредвала во время регулировки фаз ГРМ.
- Применение: GOLF 1998-, BORA 1999-, PASSAT 1997-, SHARAN 1996-, TOUAREG 2003-, PHAETON 2003-, TRANSPORTER 1991-, AUDI A8 1994-, AUDI TT 1999-.
- Модель двигателя: 6-цилиндровый инжекторный двигатель (4-клапана), 8-цилиндровый инжекторный двигатель (W8), 12-цилиндровый инжекторный двигатель (W12).
- Оригинальный номер: T10068A.

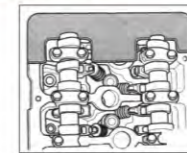

4330 НАБОР ФИКСАТОРОВ ДЛЯ УСТАНОВКИ ГРМ VAG (Tdi)

- Специальный набор инструментов применяется для фиксации распредвала и установки фаз ГРМ.
- Оригинальный номер: 1-T20102, 2-T10050, 3-T10100, 4-T40098, 5-T10265, 6-T10264, 7-T10051, 8/9-T10052, 10-T10255
- Применение: двигатели AUDI, VW, SEAT 1.6, 2.0 TDi начиная с 2007.
- Код двигателя: FCA, CAAA, CAAB, CAAC, CAYB, CAYC, CAGA, CANA, CAGB, CANB, CAGC, CAVA, CBAV, CBAC, CBVB, CBAA, CBDA, CBDC, CBDD, CCHA, CFFB.



4172 НАБОР ФИКСАТОРОВ VW, AUDI (TDI V6 И V8)

- Специальный набор инструментов применяется для фиксации распредвала и установки фаз ГРМ.
- Применение: VAG 2.7/3.0 TDi V6, а также 4.0/4.2 TDi V8 цепной привод
- AUDI : дизельный двигатель A4, A5, A6, A8, Q5, Q7
- VW : дизельный двигатель Phaeton, Touareg
- Код двигателя V6: ASB, BKN, BKS, BMK, BMZ, BNG, BPP, BSG, BUG, BUN, CAMA, CAMB, CANA, CANB, CANS, CAND, CAPA, CARA, CARB, CASA, CASB, CASC, CATA, CCMA, CCWA, CCWB, CDYA, CDYB, CDYC, CEXA, CGKA и CGKB.
- Код двигателя V8: ASE, BTR, BVN, CCFA.





1428 ФИКСАТОР РАСПРЕДЕЛИТЕЛЬНОГО ВАЛА (VW, AUDI)

- Применяется для фиксации распредвала.
- Применение: VW, AUDI 1.4/1.6 л и VW Lupo, POLO, GOLF IV, BORA / AUDI A2.



1547 ФИКСАТОР КОЛЕНВАЛА

- Инструмент используется для фиксации коленчатого вала при производстве различных работ на двигателях VW-AUDI, SEAT, SKODA 2.0 TDI.



1431 НАБОР ФИКСАТОРОВ (VW, AUDI)

- В комплекте: инструмент для фиксации шкива ТНВД, инструмент для фиксации натяжителя ремня, фиксатор коленвала.
- Применяется для автомобилей AUDI, VOLKSWAGEN, SEAT, SKODA с двигателями TDI PD и V6.

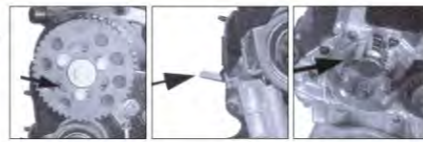

4185 НАБОР ФИКСАТОРОВ РАСПРЕДЕЛИТЕЛЬНОГО ВАЛА VW, AUDI (7 ЕД.)

- В комплекте: инструмент для фиксации шкива ТНВД, инструмент для фиксации натяжителя ремня, фиксатор коленвала.
- Применяется для автомобилей VW, AUDI, SEAT, SKODA с двигателями 1.9, 2.0 TDI PD DOHC.

4674 ФИКСАТОР РАСПРЕДЕЛИТЕЛЬНОГО ВАЛА НА ДИЗЕЛЬНЫХ ДВИГАТЕЛЯХ (VW, AUDI)

- Инструмент предназначен для фиксации распредвала на дизельных двигателях.
- Применение: Polo, Golf, Bora, Beetle, Caddy и др.

4673 ФИКСАТОР РАСПРЕДЕЛИТЕЛЬНОГО ВАЛА (VW, AUDI)

- Инструмент предназначен для фиксации распредвала в определенной позиции.
- Применение: VW: Passat (1998-2004), AUDI: A4, A6, A8, A11 road (1997-2008).



4739А НАБОР ФИКСАТОРОВ 36 ЕД. (VW, AUDI)

- Набор применяется для установки фаз ГРМ во время замены приводного ремня на бензиновых и дизельных двигателях.
- Применение: AUDI A4, A6, A8, A11 (1997-2008) и VW начиная с 98 г.в.
- Тип двигателя: AFB, AKE, AKN, AYM, BAU, BCZ, BDG, BDH, BFC и др.

4664 ПРИСПОСОБЛЕНИЕ ДЛЯ НАТЯЖИТЕЛЯ ЦЕПИ ГРМ (VW, AUDI)

- Специально предназначено для удержания цепи и натяжителя в требуемом положении во время регулировки либо установки/демонтажа натяжителя.
- Применение: VW-AHA, APH, ATQ, AUG, AWM, AWP, AWW, BKF, AND BNU 1998-2006. AUDI-AHA.AMB, AMU, APB, ART, attached, ATQ, AWM, AWN, AWP, BBD.BCY, BEA, BEL, и BFM
- Оригинальный номер: 3366

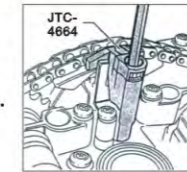

4653 ФИКСАТОР РАСПРЕДЕЛИТЕЛЬНОГО ВАЛА (VW, AUDI)

- Специально предназначен для фиксации распредвала в определенном положении при настройке фаз ГРМ и монтажа.
- Применение: VW- Passat, VR-6.

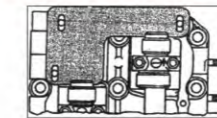

4769 НАБОР ФИКСАТОРОВ VW (1.2 Л)

- Предназначен для установки и снятия распредвала или его различных элементов.
- Применяется для проверки и установки фаз ГРМ.
- Применение: бензиновые двигатели VW Polo, Fox, SKODA Fabia, SEAT Ibiza/ Cordoba 1.2 л двигатель, 2 и 3 цилиндра, 6/12 V
- Оригинальный номер: T10123, T10122, T10120, T10121.

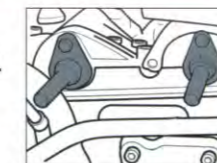

4652 ФИКСАТОР РАСПРЕДЕЛИТЕЛЬНОГО ВАЛА (VW, AUDI)

- Специально предназначен для удерживания распредвала.
- Применение: AUDI 3.0L V6 5V, 2002-2005. AUDI A4 & 2002-2004 AUDI A6.
- Оригинальный номер: T40030 .



1337 ФИКСАТОР РАСПРЕДЕЛИТЕЛЬНОГО ВАЛА AUDI

- Установочная планка для распредвалов автомобилей AUDI V6.
- Применение: AUDI 80, 100, A4, A6, A8, COUPE/CABRIO 2.6/2.8 (1991 -2002) ABC/AAH.
- Оригинальный номер: 3243.



1508 ФИКСАТОР РАСПРЕДЕЛИТЕЛЬНОГО ВАЛА VW, AUDI (V6)

- Установочная планка для распредвалов автомобилей VW, AUDI V6.
- Применение: 1995-2008 новый тип кузова VW и AUDI.
- Оригинальный номер: 3391



4654 ФИКСАТОР РАСПРЕДЕЛИТЕЛЬНОГО ВАЛА VW, AUDI (V8)

- Специально предназначен для удерживания распредвала в положении ВМТ при регулировке фаз ГРМ.
- Применение: VW, AUDI V8 5-клапанов.
- Оригинальный номер: T40005.





1216 ГОЛОВКА С НАСАДКОЙ ДЛЯ РАЗБОРКИ ГОЛОВКИ БЛОКА ЦИЛИНДРОВ 1/2" X M10S

- Инструмент длиной 140 мм помогает легко добраться до утолщенных болтов головки блока цилиндров.
- Используется с динамометрическим ключом 1/2".
- Применяется для автомобилей VW, Применяется для болтов головки блока цилиндров, установленных на автомобилях VW, AUDI.



1443 КОМПЛЕКТ ДЛЯ РЕГУЛИРОВКИ ТОПЛИВНЫХ НАСОСОВ VW

- Применяется для регулировки топливных насосов Bosch VE.
- В комплект входят адаптеры M8, M10 и M12.
- Применяется совместно с манометром.
- Применение: топливный насос Bosch VE, Diesel Kiki и Nippondenso.



4679 НАБОР ДЛЯ РЕГУЛИРОВКИ ДИЗЕЛЬНОГО ТОПЛИВНОГО НАСОСА

- Специально предназначен для регулировки топливного насоса на дизельном двигателе.
- Применение: Alfa Romeo, Audi, BMW, Fiat, Ford, Isuzu, Iveco, Lancia, Land Rover, Mazda, Mitsubishi, Nissan, Renault, Rover, VW и др.



1726 ФИКСАТОР РАСПРЕДЕЛИТЕЛЬНОГО ВАЛА

- Применяется для фиксации распредвала.
- Применение: VW, VOLVO.



4930 НАБОР ФИКСАТОРОВ РАСПРЕДВАЛА ДЛЯ ДИЗЕЛЬНОГО ДВИГАТЕЛЯ VW

- Специальный набор инструментов применяется для фиксации распредвала и установки фаз ГРМ.
- Применение: VW-Transporter, LT, Crafter.
- Двигатели: 2.4D, 2.5SDI, 2.5TDI, 2.5TDI, Common Rail.

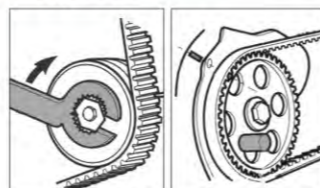

4931 НАБОР ФИКСАТОРОВ РАСПРЕДВАЛА ДЛЯ ДИЗЕЛЬНОГО ДВИГАТЕЛЯ VW

- Предназначен для снятия и установки зубчатого колеса распредвала. Также может использоваться для фиксации коленвала.
- Применение: VW T5 Touareg и Transporter 2.5 TDI PD, 4.9D/TDI.
- Тип двигателя: BAC, BLK, BPD, AXD, AXE, BLJ, BPC и AYN.

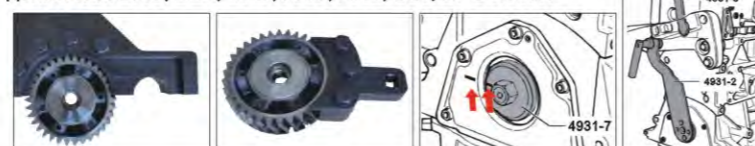

1518 ФИКСАТОР КОЛЕНВАЛА

- Применяется для фиксации коленвала.
- Используется во время регулировки фаз ГРМ

Артикул	РАЗМЕРЫ	ПРИМЕНЕНИЕ
1518	M12xP1.5	двигатель V6.V8
1519	M18xP1.5	двигатель V6.V8
4942	M14xP1.5	1.4,1.6 FSI, TSI
4089	M14xP1.5	2.0,2.4,2.8,3.0,3.2 FSI



4108 ФИКСАТОР ЗУБЧАТОГО КОЛЕСА (VW, AUDI)

- Предназначен для фиксации звездочки привода насоса высокого давления.
- Применяется на автомобилях с механическим насосом.
- Применение: Passat 2006>, Touareg 2003>, Audi Q7 2007>, а также дизельные двигатели.
- Оригинальный номер: T10363.

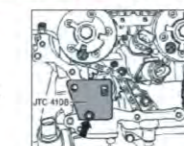

4109 ФИКСАТОР ЗУБЧАТОГО КОЛЕСА (VW, AUDI)

- Предназначен для фиксации звездочки привода насоса высокого давления.
- Применяется на автомобилях с механическим насосом.
- Применение: Passat 2006>, Touareg 2003>, Audi Q7 2007>, а также дизельные двигатели.
- Используется при регулировке фаз газораспределения на 6-цилиндровых двигателях объемом 3,0, 3.6 л. 4V.
- Тип двигателя: BLV, BHL, BHK.
- Оригинальный номер: T10332.

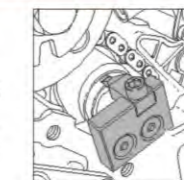

4844 ГОЛОВКА ДЛЯ РЕГУЛИРОВКИ РАСПРЕДВАЛА AUDI

- Головка специальной конструкции предназначена для выставления распредвала в требуемое положение и дальнейшей его фиксации.
- Применяется во время регулировки выпускных клапанов распредвала.
- Применение: AUDI AVK (2000-2004) BVK AUDI 3.0L V6
- Оригинальный номер: T40028



4102 ГОЛОВКА ДЛЯ РЕГУЛИРОВКИ РАСПРЕДВАЛА VW, AUDI (A3)

- Специальная конструкция с 2-мя внутренними штифтами предназначена для установки распредвала в нужную позицию при регулировке клапанов.
- Применение: AUDI A3, 1.8L4V, TFSI двигатель 2004>.
- Оригинальный номер: T10352



4140 ГОЛОВКА РЕГУЛИРОВОЧНАЯ ДЛЯ РАСПРЕДЕЛИТЕЛЬНОГО ВАЛА VW, AUDI

- Специальная конструкция с 2-мя внутренними штифтами предназначена для установки распредвала в нужную позицию при регулировке клапанов.
- Применение: AUDI A6, Q5 2008> двигатель TFSI с цепным приводом 4V, 2.0 л
- Оригинальный номер: T10352/1



4035 АДАПТЕР ДЛЯ ПРОВОРАЧИВАНИЯ КОЛЕНВАЛА (VW, AUDI)

- Специально предназначен для проворачивания коленвала и его установки в определенное положение при настройке фаз ГРМ.
- Применение: Audi A6 с 2005 г.в., Audi A8 2003 г.в.
- Модель двигателя: 6-цилиндровый двигатель 2.4 л, 6-цилиндровый двигатель 3.2 л FSI, 8-цилиндровый двигатель, 6- и 8-цилиндровый TDI Common Rail.
- Оригинальный номер приспособления: T40058.





4696 КЛЮЧ ДЛЯ ТОПЛИВНОГО НАСОСА (VW, AUDI)

- Специально предназначен для откручивания болтов крепления топливного насоса. А также используется при замене зубчатого привода и регулировки насоса.
- Применение: 4-цилиндровые дизельные двигатели AUDI 80 1.6 л. VW Golf, Jetta, Caddy, Passat, Santana.
- Размер: 13 мм x 12 граней.



4230 НАБОР АДАПТЕРОВ (VW, AUDI)

- Специально предназначены для перемещения ползунов на распределительном валу.
- Применение: AUDI A4 (08~), Q5 (09~) 4-цилиндровые бензиновые двигатели с системой прямого впрыска 2.0 turbo, 4V.
- Оригинальный номер: T40196.



4180 ФИКСАТОР МАХОВИКА (VW, AUDI)

- Предназначен для фиксации маховика во время снятия и установки шкива.
- Применение: VW, AUDI.
- Оригинальный код: 3067



4259 ФИКСАТОР МАХОВИКА VAG

- Предназначен для фиксации маховика на автомобилях группы VAG с дизельными двигателями 1,9 TDI.
- Применение: Двигатели автомобилей VW и SKODA 1.9 TDI.



4112 КЛЮЧ ДЛЯ ТОПЛИВНОГО НАСОСА (VW, AUDI)

- Специально предназначен для снятия и установки крышки топливного насоса на автомобилях с дизельными или бензиновыми двигателями.
- Применение: VW, AUDI.



1526 КЛЮЧ ДЛЯ ТОПЛИВНОГО НАСОСА (VW, AUDI)

- Специальная конструкция ключа с тремя отверстиями предназначена для снятия/установки топливного насоса.
- Используется с ключом 1/2".
- Применение: VW, AUDI, SKODA, SEAT.



4911 КЛЮЧ ДЛЯ ТОПЛИВНОГО НАСОСА (VW, AUDI)

- Специально предназначен для снятия и установки топливного насоса на автомобилях AUDI.
- Способ применения: проверните ключ до упора влево и снимите топливный насос вместе с внутренней частью пластикового корпуса колбы.
- Применение: AUDI 90, A4, S4, A6, S6, RS6 и VW Passat.



1525 ПРИСПОСОБЛЕНИЕ ДЛЯ РЕГУЛИРОВКИ НАТЯЖЕНИЯ РЕМНЯ (VW, AUDI)

- Изогнутая форма позволяет использовать инструмент в узких и труднодоступных местах.
- Специальная конструкция с двумя шлицами фиксирует промежуточный вал в требуемом положении во время регулировки натяжения ремня.
- Применение: VW, AUDI, SKODA, SEAT.
- Оригинальный номер: V159.



4671 ПРИСПОСОБЛЕНИЕ ДЛЯ РЕГУЛИРОВКИ НАТЯЖЕНИЯ РЕМНЯ (VW, AUDI)

- Специальная конструкция предназначена для регулировки ролика натяжителя ремня.
- Применение: VW, AUDI.



4265 ПРИСПОСОБЛЕНИЕ ДЛЯ РЕГУЛИРОВКИ НАТЯЖНОГО МЕХАНИЗМА (VAG)

- Используется с ключом 1/2".
- Специально предназначено для регулировки механизма натяжения после замены поликлинового ремня на автомобилях группы VAG.
- Применение: Автомобили VW Polo, Golf, Passat и AUDI начиная с 1991 г.в.



4748 ПРИСПОСОБЛЕНИЕ ДЛЯ НАТЯЖЕНИЯ РЕМНЯ (VW, AUDI)

- Специально предназначено для ослабления ролика натяжителя во время замены поликлинового ремня.
- Применение: VW POLO, GOLF, PASSAT, T4 и AUDI.
- Оригинальный номер: 3415.

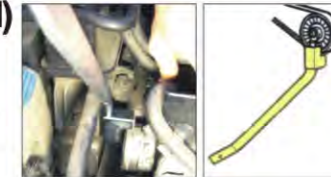

4749 ПРИСПОСОБЛЕНИЕ ДЛЯ НАТЯЖЕНИЯ РЕМНЯ (VW, AUDI)

- Применяется для натяжения поликлинового ремня.
- Специальные рифленные шпильки не позволяют инструменту выскальзывать из отверстий генератора.
- Применение: Для двигателей автомобилей VW в которых поликлиновые ремни натянуты только шкивом генератора.



4686 КЛЮЧ ДЛЯ РЕГУЛИРОВКИ РЕМНЯ ГРМ

- Специально предназначен для регулировки натяжения зубчатого ремня ГРМ с помощью автоматического натяжного ролика.
- Размеры: 32 мм.
- Применение: VW: Polo (дизель); Audi 100 начиная с 1991 г.в., A6 с двигателем 2.5L TDI.



4322 ДВУХСТОРОННИЙ КЛЮЧ ДЛЯ ПРОМЕЖУТОЧНОГО ШКИВА VAG (TSi)

- Особая изогнутая конструкция с рожковым ключом 16 мм позволяет проворачивать промежуточный шкив во время замены приводного ремня.
- Применение: Автомобили VW, AUDI, 1.4 TSi, FTSi.
- Оригинальный номер: T10241.



1432 СЪЕМНИК ПОДУШКИ БЕЗОПАСНОСТИ (VW)

- Предназначен для демонтажа водительской подушки безопасности.
- Применение: автомобили VW PASSAT, JETTA, GOLF и BEETLE 1999-2004 г.в.



4697 КЛЮЧ ДЛЯ ДЕМОНТАЖА ФИЛЬТРА ДИФФЕРЕНЦИАЛА (VW, AUDI)

- Размеры: 46 мм X 12 граней и ключ 5 мм 6 граней.
- Применение: AUDI-TT, VW Bora, Golf IV, Sharan, Skoda-Octavia.



1325 КЛЮЧ ДЛЯ ФИКСАЦИИ ШКИВА ВОДЯНОГО НАСОСА

- Применяется для надежной фиксации шкива водяного насоса от проворачивания.
- Применение инструмента упрощает откручивание/вкручивание болтов крепления шкива водяного насоса.
- Длина: 298 мм.
- Ширина: 65 мм.
- Применение: VW, AUDI.



1326 КЛЮЧ ДЛЯ ФИКСАЦИИ ШКИВА ВОДЯНОГО НАСОСА

- В конструкции ключа предусмотрена возможность его применения с воротком или трещоткой на 1/2" применяется для надежной фиксации шкива водяного насоса от проворачивания.
- Общая длина: 250 мм.
- Ширина: 80 мм.
- Применение: VW, AUDI.



4121 ФИКСАТОР РАСПРЕДЕЛИТЕЛЬНОГО ВАЛА (VW, AUDI)

- Применяется для фиксации зубчатого колеса распредвала во время регулировки фаз ГРМ на 6-цилиндровых V-образных двигателях.
- Применение: VW Passat 2006~ Touareg 2003~ Phaeton 2006~ AUDI Q7 2007~
- Оригинальный номер: T10363.



4141 ФИКСАТОР ШКИВА КОЛЕНВАЛА (VW, AUDI)

- Специально предназначен для фиксации шкива коленвала в процессе снятия и установки центрального болта.
- Применение: AUDI A3, A6, Q5 2004> двигатель TFSI с цепным приводом 1.8T, 2.0 л 4V.



4648 ЗАХВАТ ШКИВА ПРИВОДНОГО РЕМНЯ (VW, AUDI)

- Специально предназначен для фиксации шкива приводного ремня на автомобилях VW, AUDI.
- Применение: VW: Lupo, Polo/Classic, Golf, Bora, & Caddy. AUDI: A2.
- Оригинальный номер: 3415.

4742 КЛЮЧ ДЛЯ МАСЛЯНОГО ФИЛЬТРА (VW, AUDI)

- Инструмент применяется для снятия масляного фильтра.
- Применение: дизельные двигатели VW, AUDI с фильтрами MANN, Mahle и Knecht.
- Применяется с ключом 1/2" или 22 мм.



4881 КЛЕЩИ ДЛЯ ПРУЖИННЫХ ХОМУТОВ (VW, AUDI)

- Гибкий удлинитель захвата специально предназначен для шлангов системы охлаждения автомобилей VW и AUDI.
- Максимальный рабочий захват: 55 мм.
- Увеличенный размер рукоятки для упрощенного снятия жестких хомутов.
- Применение: VW, AUDI.



4882 КЛЕЩИ ДЛЯ ТОПЛИВНЫХ ШЛАНГОВ (VW, AUDI)

- Предназначены для снятия хомутов топливных шлангов.
- Рабочий диапазон: 18-28 мм.
- Применение: VW, AUDI, SEAT, SKODA и др.

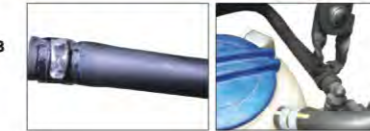

4744 СЪЕМНИК ДЕМПФЕРА (VW)

- Специально предназначен для демонтажа демпфера вращательных колебаний.
- Применение инструмента позволяет сократить время выполнения работ и снижает вероятность повреждения демпфера.
- Применение: VW T4 и VW LT 5-ти цилиндровый двигатель с поликлиновым приводным ремнем.



4745 СЪЕМНИК ШКИВА КОЛЕНВАЛА (VW, AUDI)

- Специально предназначен для демонтажа шкива коленчатого вала.
- Применение: VW, AUDI 4-х и 5-ти цилиндровые двигатели.



4746 ФИКСАТОР ДЕМПФЕРА (VW)

- Специально предназначен для удерживания от проворачивания демпфера вращательных колебаний (шкива коленвала) во время замены ремня ГРМ.
- Применение: двигатели VW T4 VAN и 5-ти цилиндровые дизельные двигатели.



4747 ФИКСАТОР ДЕМПФЕРА (VW)

- Специально предназначен для удерживания от проворачивания демпфера вращательных колебаний (шкива коленвала) во время замены ремня ГРМ.
- Применение: 5-ти цилиндровые дизельные двигатели VW, AUDI AAT, ABP, AEL и др.

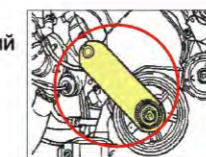



4743 СЪЕМНИК ШКИВА РАСПРЕДВАЛА (VW, AUDI)

- Специально предназначен для снятия шкива распредвала на дизельном двигателе TD, TDI и пр.
- Применение: VW, AUDI, SKODA, SEAT.
- Оригинальный номер: T10052



4862 НАБОР ДЛЯ ДЕМОНТАЖА ВОДЯНОГО НАСОСА (VW)

- Специально предназначен для демонтажа водяного насоса.
- Применение: Volkswagen T5, Touareg 2.5D. Тип двигателя: BAC, BLK, BPD, BPE.



4647 НАБОР ДЛЯ СНЯТИЯ ШКИВА РАСПРЕДВАЛА

- Применяется для демонтажа приводных шкивов распределительных валов.
- Применение: 4 и 6 цилиндровые бензиновые двигатели V6 и V8, установленные на автомобилях VW и AUDI.

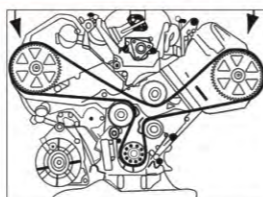

4320 НАБОР ДЛЯ СНЯТИЯ ШКИВА РАСПРЕДВАЛА VAG (6 УПОРОВ)

- Специально предназначен для демонтажа 5- и 6-лучевого приводного шкива распределительного вала.
- Применение: Автомобили VW/Skoda/Audi: (A)4 и 6-цилиндровые двигатели TDI, двигатели V6 - V8 (B)4-цилиндровый инжекторный двигатель (двигатель FSI 2,0 л).



4710 ПРИСПОСОБЛЕНИЕ ДЛЯ ЗАМЕНЫ САЛЬНИКА КОЛЕНВАЛА (VW)

- Специальный инструмент для замены заднего сальника коленчатого вала.
- Применение: 16V двигатели объемом 1.4, 1.6 л, установленные на автомобилях VW, AUDI, SKODA, SEAT.



4807 ПРИСПОСОБЛЕНИЕ ДЛЯ ЗАМЕНЫ САЛЬНИКА КОЛЕНВАЛА НА ДИЗЕЛЬНЫХ ДВИГАТЕЛЯХ (VW)

- Специальный инструмент для замены заднего сальника коленчатого вала.
- Применение: для 16V, 20V, 1.9, 2.0 дизельных двигателей начиная с 2006 г.в.
- А также используется для юстировки задающего кольца и уплотнителя фланца коленвала 4-х цилиндровых дизельных двигателей с 4 клапанами на цилиндр автомобилей Golf, Touara и Audi A3.



4681 ЩУП КОРОБКИ ПЕРЕДАЧ (AUDI)

- Инструмент предназначен для проверки уровня масла в КПП.
- Длина: 659 мм.
- Применение: AUDI 100.



4824 ЩУП ДЛЯ ПРОВЕРКИ УРОВНЯ МАСЛА В ДВИГАТЕЛЕ

- Инструмент предназначен для проверки уровня масла в двигателе.
- Применение: 2009 г.в AUDI A4, A5 и A6 с двигателем объемом 2.0л TFSI, 3.2 л FSI и 4.2 л FSI, а также 2.0, 2.7, 3.0 TDI. 1.8, 2.0. 3.0 TFST. 3.2, 4.2 FSI.

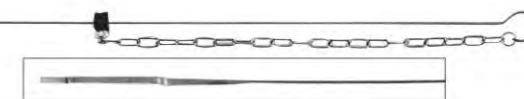

4778 СПЕЦКЛЮЧ ДЛЯ VW, AUDI (V6, TDI. TURBO)

- Под ключ 3/8" x 12 мм. 12 граней.
- Специальный ключ для обслуживания дизельных двигателей, двигателей с турбонадувом и др.
- Применение: Дизельный двигатель VW, AUDI, V6.TDI.



4224 ПРОСТАВКА ДЛЯ РЕГУЛИРОВАНИЯ СЦЕПЛЕНИЯ КПП DSG (VW, AUDI)

- Предназначена для регулировки 7-ступенчатой КПП DSG.
- Применение: Автомобили VW, AUDI 2011 г.в. и выше.
- Применяется совместно с JTC-4083.



4921 ПРИСПОСОБЛЕНИЕ ДЛЯ БЛОКА МЕХАТРОНИКА 7-СКОРОСТНОЙ КОРОБКИ ПЕРЕДАЧ DSG (VW, AUDI)

- Инструмент специально предназначен для снятия нагрузки с плунжеров мехатроника. Для этого приспособление необходимо вставить между рычагом сцепления и картером коробки передач.
- Применение: автомобили VW, AUDI оснащенные 7-скоростной автоматической коробкой передач прямого переключения DSG.



4083 ПРИСПОСОБЛЕНИЕ ДЛЯ СНЯТИЯ/УСТАНОВКИ МУФТЫ 7-СКОРОСТНОЙ КОРОБКИ ПЕРЕДАЧ

- Специально предназначено для установки/снятия муфты коробки передач.
- Применение: автомобили VW, AUDI оснащенные 7-скоростной автоматической коробкой передач прямого переключения DSG.

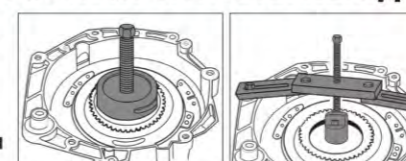



1718 СЕРВИСНАЯ ГОЛОВКА ДЛЯ СТОЕК VW, AUDI

- Применяется для снятия и установки верхней гайки крепления амортизатора на большинстве автомобилей FWD, VW и AUDI.
- Применяется с ключом 22 мм.



1427 СЪЕМНИК ШКИВА ГЕНЕРАТОРА (VW, AUDI)

- Специально предназначен для фиксации шкива и откручивания центральных болтов для снятия клинового приводного ремня генератора.
- Используется с рожковым ключом 17 мм.
- Применение: VW GOLF, VENTO, PASSAT, AUDI A3, а также VOLVO, MERCEDES.



4029 ГОЛОВКА ДЛЯ МАСЛОСЛИВНЫХ ПРОБОК VW (M14)

- Применяется для снятия масляных пробок с ключом 14 мм.
- Размер: M14.
- Общая длина: 30 мм.
- Применение: VW, AUDI.



1303 ГОЛОВКА ДЛЯ МАСЛОСЛИВНЫХ ПРОБОК VW (M16H)

- Применяется с ключом 17 мм.
- Специальная конструкция позволяет использовать устройство в условиях ограниченного пространства.
- Применение: масляные пробки на автомобилях VW, AUDI. Размеры: M16H, с отверстием



1368 ГОЛОВКА SPLINE (M14)

- Специально предназначена для снятия и установки болтов верхней шаровой опоры.
- Применение: VW, AUDI
- Длина: 60 мм.



1367 ГОЛОВКА ДЛЯ КОРОБКИ ПЕРЕДАЧ (M16H)

- Специальная ударопрочная конструкция головки предназначена для снятия и установки сливной пробки коробки передач.
- Применение: AUDI A3/A4/A6 и GOLF IV/LT.
- Длина: 60 мм.

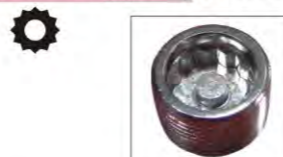

1562 УДАРНАЯ ГОЛОВКА (3/4" X M18)

- Специально предназначена для снятия/установки болтов задней полуоси.
- Применение: VW, AUDI.
- Длина: 88 мм.



4094 КОМПЛЕКТ СЕРВИСНЫХ ГОЛОВОК (SPLINE, 6 ЕД.)

- Комплект специально предназначен для обслуживания стоек подвески, тормозных суппортов, трансмиссии, масляных пробок, подшипников колес и выполнения аналогичных работ на автомобилях VW, AUDI.
- В комплекте: 4 головки под ключ 1/2" x 78 мм: M12, M14, M16, M18.
1 головка 14 мм, HEX Dr.x M14, 30 мм.
1 головка 17 мм, HEX Dr.x M16H, 32 мм (с отверстием)

4282 СЪЕМНИК САЛЬНИКОВ VAG (25 MM)

- Специально предназначен для снятия сальников двигателей автомобилей группы VAG.
- Оригинальный номер: T40195.



4283 СЪЕМНИК САЛЬНИКОВ VAG (27 MM)

- Предназначен для снятия сальников распредвала.
- Применение: автомобили VW LUPO 1.4, NEW POLO 1.4
- Оригинальный номер: T10018.



4284 СЪЕМНИК САЛЬНИКОВ VAG (32 MM)

- Специально предназначен для демонтажа сальников коленвала и распредвала.
- Применение: все двигатели автомобилей группы VAG, кроме дизельных.
- Оригинальный номер: 3203.



4285 СЪЕМНИК САЛЬНИКОВ VAG (УДЛИНЕННЫЙ КОРПУС, 32 MM)

- Предназначен для снятия сальников распредвала.
- Применение: автомобили VW VR6, AUDI V6.
- Оригинальный номер: 3240.



4286 СЪЕМНИК САЛЬНИКОВ VAG (35 MM)

- Предназначен для демонтажа переднего сальника коленвала.
- Применение: последние модели автомобилей VW и AUDI.
- Оригинальный номер: 2085.



4287 СЪЕМНИК САЛЬНИКОВ VAG (55 MM)

- Предназначен для демонтажа переднего сальника коленвала.
- Применение: последние модели автомобилей VW и AUDI.



4892 СЪЕМНИК ПЕДАЛИ ГАЗА (VW, AUDI)

- Специально предназначен для снятия педали газа, а также для установки новой педали.
- Применение: автомобили VW, AUDI оснащенные электронной педалью газа.





1006 ПРИСПОСОБЛЕНИЕ ДЛЯ ДЕМОНТАЖА РУЛЕВОЙ КОЛОНКИ (VW, AUDI)

- Специально предназначено для демонтажа рулевых колонок.
- Способ применения: зафиксируйте приспособление на основании рулевой колонки и демонтируйте ее с помощью специального съемника.
- Применяется для автомобилей VW, AUDI.



4051 НАБОР ДЛЯ ЧИСТКИ ПОСАДОЧНЫХ МЕСТ ФОРСУНОК (VW И AUDI)

- Подходит для двигателей 2,0 TDI группы VAG.
- Предназначен для очистки контактной поверхности между форсункой и ГБЦ во время замены.
- В комплект входит резчик с рукояткой, которая используется для точной притирки седла форсунки.
- Для чистки глубоких посадочных мест применяется резак с удлинителем.



4883 СЪЕМНИК ФОРСУНОК ДИЗЕЛЬНОГО ДВИГАТЕЛЯ (VW, AUDI)

- Специально предназначен для снятия прикипевших форсунок с дизельных двигателей типа TDI группы VAG.
- Перед использованием инструмента двигатель должен быть охлажден.
- Применение: VW, AUDI. Тип двигателя: ALH/ ANU/ 1Z.
- Для 4-х цилиндровых двигателей (8-клапанные).

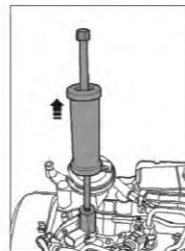

4895 СЪЕМНИК ФОРСУНОК ДИЗЕЛЬНОГО ДВИГАТЕЛЯ (VW, AUDI TDI)

- Специальная конструкция инструмента с двумя захватами предназначена для демонтажа форсунок с помощью ударного съемника.
- Применение: двигатели TDI автомобилей VW, AUDI.
- Для 4-х цилиндровых двигателей (16-клапанные).



4152 КОМПЛЕКТ СЪЕМНИКОВ ФОРСУНОК ДИЗЕЛЬНОГО ДВИГАТЕЛЯ (VW, AUDI)

- Специально предназначен для снятия прикипевших форсунок с дизельных двигателей типа TDI группы VAG.
- Применение: VAG TDI 1.6(2010>), 2.0(2009>), 2.0(2011 >); 4-х цилиндровых 8V, 16V (2005~2008)



4893 НАБОР ДЛЯ СНЯТИЯ ФОРСУНОК VW, AUDI (FSI)

- Используйте U-образный захват или захват с двумя крюками для фиксации форсунки и снятия ее с помощью ударного съемника.
- Применение: двигатели FSI автомобилей VW, AUDI.



1116 СЪЕМНИК КОЛПАЧКОВ ВЫСОКОВОЛЬТНЫХ ПРОВОДОВ (VW)

- Инструмент предназначен для снятия колпачков высоковольтных проводов со свечей зажигания.
- Применение: VW.



4879 СЪЕМНИК КОЛПАЧКОВ ВЫСОКОВОЛЬТНЫХ ПРОВОДОВ (VW, AUDI)

- Предназначен для снятия и установки колпачков проводов от свечей зажигания.
- Съемник применяется на автомобилях с двигателем объемом 2,0 л AZJ.LOCKING, VW GOLF IV и V с двигателем 1.6 л, VW AUDI, BORA, MERCEDES, SMART и др.
- Длина: 264 мм.
- Инструмент изготовлен из нержавеющей стали.



4615 СЪЕМНИК КАТУШЕК ЗАЖИГАНИЯ (VW, AUDI)

- Инструмент предназначен для снятия катушек зажигания с блока двигателя VW, AUDI.
- Особая конструкция рабочей части съемника позволяет аккуратно демонтировать катушку зажигания без ее повреждения.
- Применение: VW Bora, Golf, новый Beetle, Passat, Polo, Touran 1.4/1.6 л, Lupo 4-Zyl. FSI, Phaeton, T4, BBV, BKU 1,4.



4616 СЪЕМНИК КАТУШЕК ЗАЖИГАНИЯ (VW, AUDI)

- Инструмент предназначен для снятия катушек зажигания с блока двигателя VW, AUDI.
- Особая конструкция рабочей части съемника позволяет аккуратно демонтировать катушку зажигания без ее повреждения.
- Применение: VW 8- и 12-цилиндровые двигатели Phaeton, B5 1.8T, GTI, FSI 2.0.



4617 СЪЕМНИК КАТУШЕК ЗАЖИГАНИЯ (VW, AUDI)

- Инструмент предназначен для снятия катушек зажигания с блока двигателя VW, AUDI.
- Особая конструкция рабочей части съемника позволяет аккуратно демонтировать катушку зажигания без ее повреждения.
- Применение: VW Bora, Golf Passat, Sharan, Touareg, R32, Phaeton и T5, V5 2.3, V6 3.2.



4188 РАССУХАРИВАТЕЛЬ КЛАПАНОВ (VW, AUDI)

- Инструмент применяется для снятия клапанных пружин на автомобилях VAG.
- Применение: 4-х цилиндровые двигатели 1.8 л Turbo(5V) AUDI A4 и PASSAT B5.
- Оригинальный номер: 3362

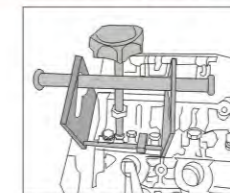

4905 СПЕЦИНСТРУМЕНТ ДЛЯ УСТАНОВКИ ПЕРЕДНЕГО ПОДРАМНИКА

- Данный инструмент используется перед установкой подрамника для выставления соосности отверстий подрамника и кузова.
- После установки подрамника необходимо произвести развал/схождение передних колес.
- В набор входит 4 оправки.
- Применение: все модели автомобилей VW и AUDI.

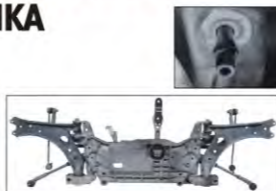

1012 ПРИСПОСОБЛЕНИЕ ДЛЯ РЕГУЛИРОВКИ ПЕРЕДНЕЙ ОПОРЫ ДВИГАТЕЛЯ (VW, AUDI)

- Используется для регулировки положения кронштейна передней опоры двигателя.
- Применение: VW, новый Passat и AUDI A3, A4, B5.



1327 ПРИСПОСОБЛЕНИЕ ДЛЯ СНЯТИЯ/УСТАНОВКИ ХОМУТОВ ВЫХЛОПНОЙ СИСТЕМЫ

- Применяются для демонтажа хомутов соединения секций выхлопной трубы.
- Специальная конструкция позволяет легко разжимать тугие пружинные зажимы.
- Применение: VW, AUDI.



1328 ПРИСПОСОБЛЕНИЕ ДЛЯ СНЯТИЯ/УСТАНОВКИ САЛЬНИКОВ ФЛАНЦА КАРДАННОГО ВАЛА

- Используйте специальное приспособление из комплекта, чтобы выжать стопорную пластину и снять хомут. Для снятия и замены сальника демонтируйте стопорную пластину.
- Для корректной установки сальника и стопорной пластины используйте приспособление из набора, затем установите хомут.
- Применение: VW, AUDI.
- Запатентованный.



Нажать для снятия хомута Снять втулку. Установить сальник.

4308 ПРИСПОСОБЛЕНИЕ ДЛЯ ЗАМЕНЫ СТУПИЧНЫХ ПОДШИПНИКОВ AUDI (90 MM)

- Специальная конструкция предназначена для снятия и установки ступичных подшипников.
- Работы производятся без демонтажа ступиц.
- Внешний диаметр подшипников 90 мм.
- Применение: AUDI A4/S4, A6/S6, A8/S8, R8.



ВИДЕО-ИНСТРУКЦИЯ

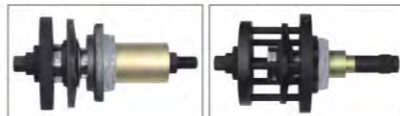

УСТАНОВКА СНЯТИЕ

4305 КОМПЛЕКТ ДЛЯ ЗАМЕНЫ СТУПИЧНЫХ ПОДШИПНИКОВ VAG

- Специально предназначен для монтажа/демонтажа ступичных подшипников.
- Замена производится прямо на автомобиле.
- Внешний диаметр подшипника: O62, O 66, O 72, O 85.
- Применение: VW Lupo, Polo, T5 Touareg, Skoda, SEAT.



ВИДЕО-ИНСТРУКЦИЯ



УСТАНОВКА СНЯТИЕ

4884 ПРИСПОСОБЛЕНИЕ ДЛЯ ЗАМЕНЫ САЙЛЕНТБЛОКОВ ПОДВЕСКИ (VW POLO)

- Специальное приспособление для замены сайлент-блоков передней подвески на автомобилях Volkswagen Polo начиная с 2002 г.в.
- Возможна поставка запасных частей (винт, упор).
- Применение: VW POLO начиная 2002 г.в. и позже.



4854 НАБОР ДЛЯ СНЯТИЯ/УСТАНОВКИ САЙЛЕНТБЛОКОВ (VW, AUDI)

- Специально предназначен для снятия/установки сайлентблоков.
- Применение: серия VAG



4649 ПРИСПОСОБЛЕНИЕ ДЛЯ СНЯТИЯ САЙЛЕНТБЛОКОВ ЗАДНЕЙ ПОДВЕСКИ (VW, AUDI)

- Специально предназначено для замены сайлентблоков задней подвески.
- Все работы выполняются прямо на автомобиле.
- Применение: Audi A3/ VW Golf IV/ Bora 1,4 1,6/1,8/ 2,0 и 1,9d (2001 г.в. и позже)



4853 НАБОР ДЛЯ СНЯТИЯ/УСТАНОВКИ САЙЛЕНТБЛОКОВ (VW POLO)

- Применяется для снятия сайлентблоков рычагов передней подвески на автомобилях VW Polo (9N).
- Применение данного набора позволяет производить все работы прямо на автомобиле.
- Применение: VW Polo (9N); SEAT Ibiza IV, Cordoba (ab Bj. 02) Altea Skoda Fabia, Roomster; AUDI A2.



1003 НАБОР ДЛЯ ЗАМЕНЫ САЙЛЕНТБЛОКОВ VW T4

- Предназначен для снятия и установки сайлентблоков рычагов задней подвески автомобиля.
- Также может использоваться для установки фланца задней полуоси.
- Применение: VW T4.



1305 КОМПЛЕКТ ДЛЯ СНЯТИЯ ВЕРХНИХ ШАРОВЫХ ОПОР ПЕРЕДНЕЙ ПОДВЕСКИ

- Применение: для автомобилей VW, T4 с дизельным и бензиновым двигателем объемом 2.0 л и 2.4 л.
- Все работы выполняются прямо на автомобиле без демонтажа рычагов подвески.

